

# braintronics®

## Body&Mind syncSystem

CASADA  
HEALTHCARE

▼ timetorelax





**BEWAHREN SIE DIESE ANLEITUNG AUF!**  
Nur zur Verwendung im Haushalt  
**KEEP THIS INSTRUCTION!**  
For household use only

# TITAN

# Sicherheitshinweise

## Optimale Maßnahmen zur sicheren Nutzung

 <p><b>VERBOTEN</b></p>	<ul style="list-style-type: none"><li>• Betreiben Sie dieses Gerät nicht, wenn es beschädigte / freiliegende Teile oder einen Stromausfall hat.</li><li>• Nicht auf dem Fußteil stehen oder schwere Gegenstände auf dem Fußteil stapeln.</li><li>• Kinder sollten beaufsichtigt werden, um sicherzustellen, dass sie nicht mit dem Massagesessel spielen.</li><li>• Vermeiden Sie es, das Produkt unter Alkoholeinfluss zu benutzen.</li><li>• Stecken Sie keine Hände oder Fremdkörper in die Öffnungen des Geräts, um Verletzungen oder Schäden am Gerät zu vermeiden.</li><li>• Wenn während des Betriebs Rauch oder ungewöhnlicher Geruch auftritt, stellen Sie die Benutzung sofort ein.</li></ul>
 <p><b>NICHT DEMONTIEREN</b></p>	<ul style="list-style-type: none"><li>• Bitte demontieren Sie das Gerät nicht, um Fehlfunktionen zu vermeiden.</li><li>• Versuchen Sie nicht, das Gerät ohne Genehmigung zu reparieren oder zu demontieren.</li><li>• Wenden Sie sich bitte an einen autorisierten Händler oder Servicevertreter.</li></ul>
 <p><b>Stecker vom Strom trennen</b></p>	<ul style="list-style-type: none"><li>• Ziehen Sie vor der Wartung das Netzkabel aus der Steckdose.</li><li>• Um einen elektrischen Schlag oder Unfälle zu vermeiden, das Netzkabel niemals mit nassen Händen einstecken oder herausziehen.</li><li>• Ziehen Sie den Stecker nach Gebrauch aus der Steckdose raus.</li><li>• Ziehen Sie den Stecker aus der Steckdose, wenn die Stromversorgung unterbrochen ist.</li></ul>

## Bedienfeld

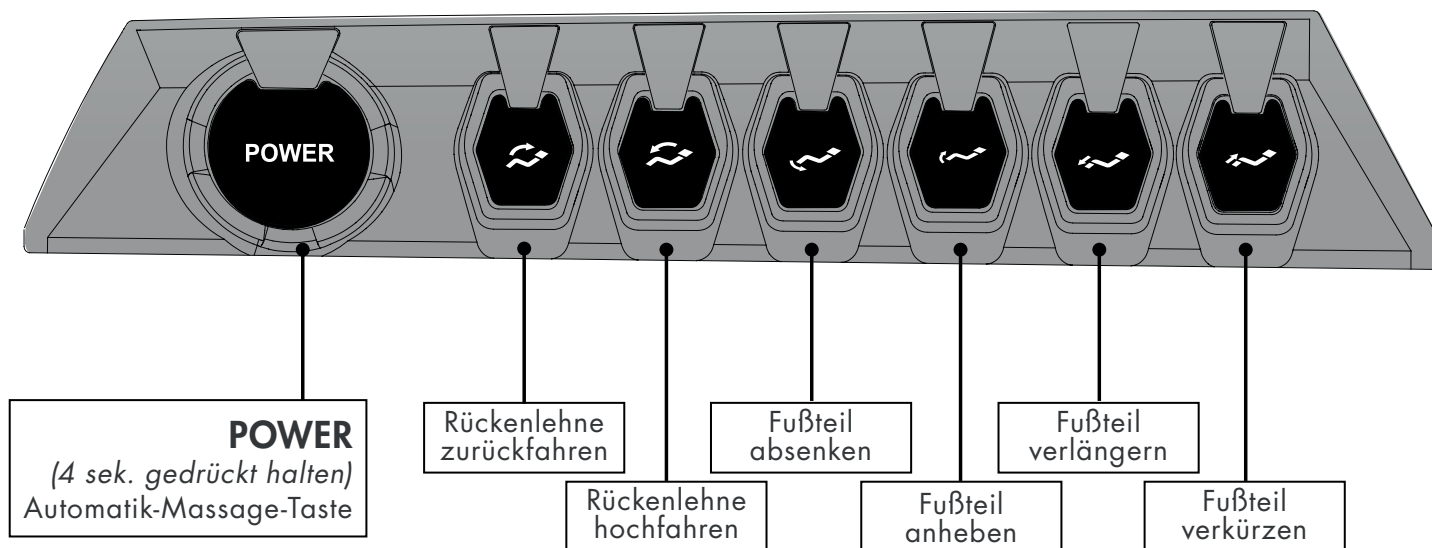

# Bezeichnung und Funktion

## Außen

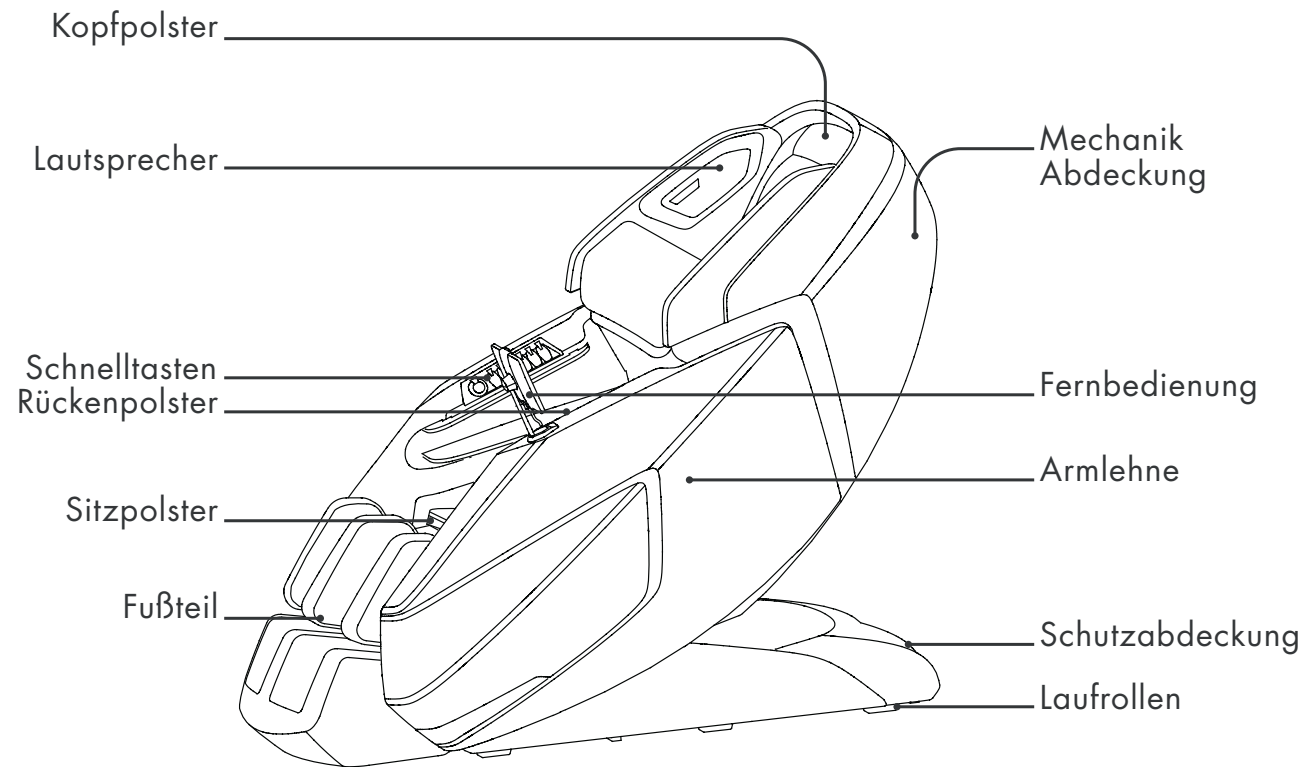

## Innen

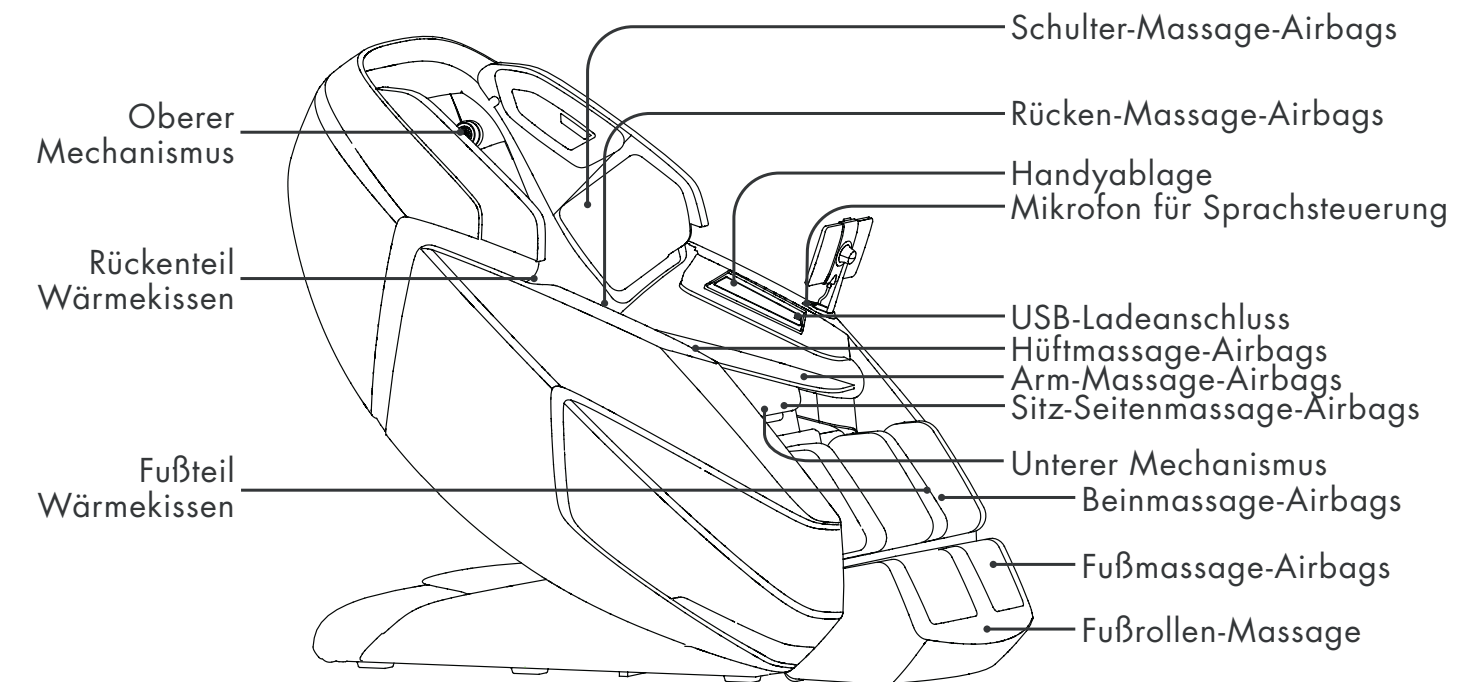

# Name und Funktion der Tasten

## Bedienfeld / Tastenerklärung

	<b>Power/Automatik-Massage-Taste</b> Durch langes Drücken (ca. 4 Sekunden) der Taste kann der Massagesessel ein- und ausgeschaltet werden. durch schnelles Drücken der Taste kann zwischen den automatischen Massageprogrammen umgeschaltet werden.
	<b>Rückenlehne zurückfahren</b> Halten Sie die Taste gedrückt, um die Rückenlehne zurückzulehnen; lassen Sie die Taste los, um anzuhalten. Wenn die Lehne in die Position des dritten Viertels verstellt wird, hält sie an und wartet, bis der untere Mechanismus einen sicheren Abstand erreicht hat, bevor sie sich weiter verstellt.
	<b>Rückenlehne hochfahren</b> Halten Sie die Taste gedrückt, um die Rückenlehne in die aufrechte Position anzuheben; lassen Sie die Taste los, um anzuhalten.
	<b>Fußteil absenken</b> Halten Sie die Taste gedrückt, um das Fußteil abzusenken, lassen Sie die Taste los, um anzuhalten.
	<b>Fußteil anheben</b> Halten Sie die Taste gedrückt, um das Fußteil anzuheben; lassen Sie die Taste los, um anzuhalten.
	<b>Fußteil ausfahren</b> Zum Ausfahren des Fußteils gedrückt halten; zum Anhalten den Knopf loslassen. (Stellen Sie vorher sicher, dass genügend Platz vorhanden ist).
	<b>Fußteil einfahren</b> Halten Sie die Taste gedrückt, um das Fußteil einzufahren; lassen Sie die Taste los, um anzuhalten.

# Sprachbefehle

Mit "Hallo mein Masseur" aktivieren Sie die Sprachsteuerung und können dann weitere Sprachbefehle geben.

1	Hallo mein Masseur
2	Massagesessel ausschalten
3	Dehnungsmassage
4	Entspannungsmassage
5	Atem-Massage
6	Chef
7	Lady
8	Senioren
9	Nacken und Schulter
10	Taille und Gesäß
11	Rücken und Wirbelsäule

12	Thai
13	Traditionelle
14	Druck
15	Fußrollen ein
16	Fußrollen aus
17	Wärme ein
18	Wärme aus
19	Zero Gravity aus
20	Zero Gravity eins
21	Zero Gravity zwei

## Sprachsteuerung

Zur Aktivierung der Sprachsteuerung berühren Sie die quadratische Vertiefung neben dem Sprachsteuerungsmikrofon an der linken Armlehne und sagen "Hallo mein Masseur". Nachdem die Sprachsteuerung aktiviert wurde, ertönt "Bitte sagen Sie Ihren Befehl". Für die Aktivierung muss der Massagesessel eingeschaltet sein.

Funktion	Abbildung	Englisch	Deutsch	Andere Sprachen
Sprachsteuerung		Sprache und Sprachausgabe sind in Englisch	Sprache und Sprachausgabe sind in Deutsch	Standardsprache Englisch
Sprachausgabe		Sprache und Sprachausgabe sind in Englisch	Sprache und Sprachausgabe sind in Deutsch	Standardsprache Englisch
Wenn die Lautstärke ausgestellt oder auf Null reduziert wird		Wenn die Lautstärke ausgeschaltet oder auf Null reduziert ist, spricht der Sessel nicht, folgt aber weiterhin Ihren Sprachbefehlen in Englisch.	Wenn die Lautstärke ausgeschaltet oder auf Null reduziert ist, spricht der Sessel nicht, folgt aber weiterhin Ihren Sprachbefehlen in Deutsch.	ON Wenn Sie andere Sprachen wählen, spricht der Stuhl nicht. Sie können aber trotzdem Befehle (in Englisch) geben.
Anmerkung	Im Auslieferungszustand ist standardmäßig Englisch als Sprache eingestellt. Die Sprachausgabe und Sprachsteuerung sind ebenfalls auf Englisch.			

# Vor dem Gebrauch

## Anordnung & Positionierung für die Installation

### Freiräume für den Massagesessel:

- Stellen Sie sicher, dass genügend Freiraum für die Installation vorhanden ist: Für die Neigung der Rückenlehne ist ein Freiraum von 10 cm erforderlich; für das Ausfahren des Fußteils und das Vorwärtsgleiten des Stuhls ist ein Freiraum von 60 cm erforderlich.
- Halten Sie einen Abstand von 1 Meter zum Fernseher, Radio oder anderen Audio-/Video-geräten ein, um Signalstörungen zu vermeiden.

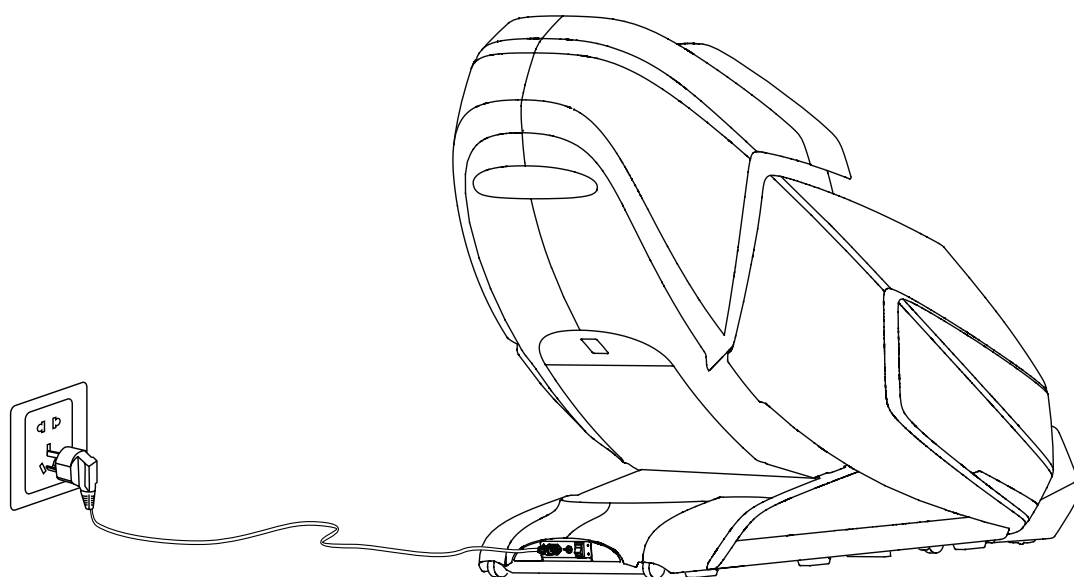
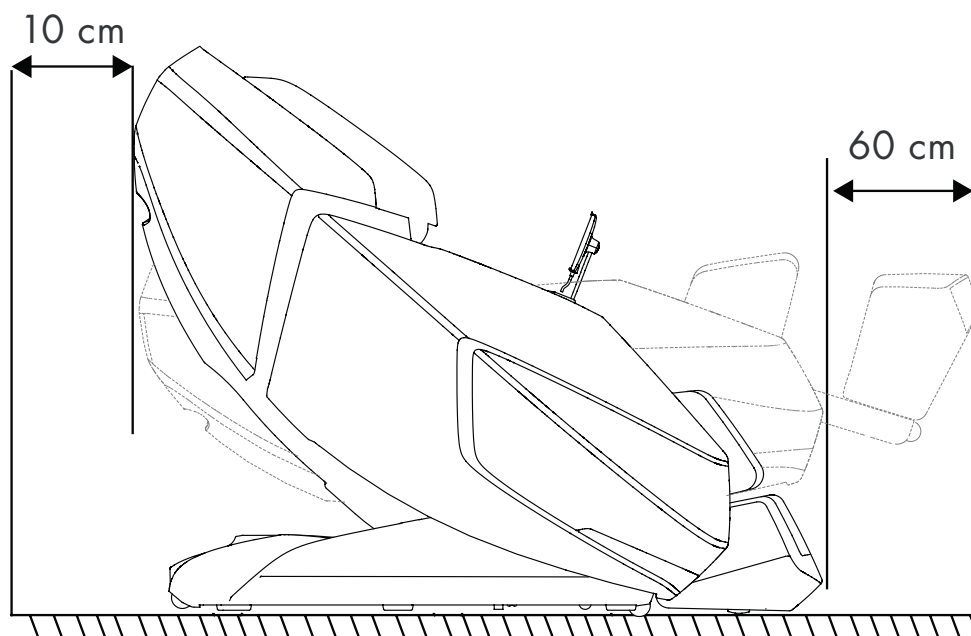

- Der Abstand zwischen der Steckdose und dem Hauptschalter sollte nicht mehr als 1,5 Meter betragen, um eine Beschädigung des Netzkabels beim Vorwärtsgleiten des Massagesessels zu vermeiden.
- Achten Sie darauf, das Netzkabel während des Gebrauchs gerade zu verlegen, um Verwicklungen oder Beschädigungen zu vermeiden.
- Vergewissern Sie sich beim Vorwärts- oder Rückwärts gleiten des Massagesessels, dass sich keine Kinder, Haustiere oder andere Hindernisse in der Nähe befinden, um Unfälle zu vermeiden.

# Vor dem Gebrauch

## Fußbodenschutz

Wir empfehlen, einen Teppich oder eine weiche Matte unterzulegen, um den Fußboden zu schonen und die Geräusche des Sessels abzdämmen.

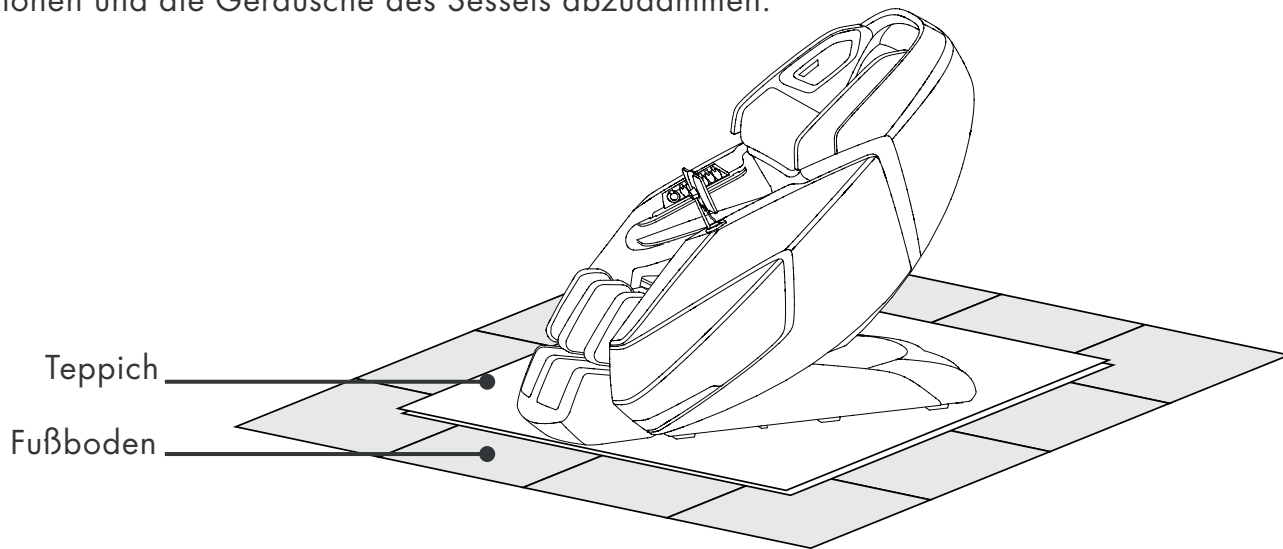

## Umgebung



Vermeiden Sie die Verwendung des Massagesessels in Umgebungen mit hoher Feuchtigkeit, wie z.B. in der Nähe von Schwimmbädern oder Badezimmern, um Unfälle durch Stromschläge zu vermeiden.



Zur Vermeidung von Brandgefahr oder Beschädigung des Massage Sessels halten Sie ihn bitte von erhitzten Oberflächen fern.

## Erdung



Dieses Gerät ist entsprechend zu erden. Der Stecker muss in eine geeignete 3-adrige geerdete Steckdose gesteckt werden, welche ordnungsgemäß installiert und gemäß allen örtlichen Vorschriften und Verordnungen geerdet ist, um das Risiko eines Stromschlags zu verringern.

## Installation

### Schritt 1: Nehmen Sie alle Massagesessel-Teile aus den Kartons

- Kartons auspacken: Nehmen Sie alle Polsterungen und Zubehörteile aus den Kartons heraus.
- Bevor Sie mit der Installation beginnen, vergewissern Sie sich bitte, dass alle Komponenten enthalten sind.

### Schritt 2: Montage der Armlehnen

- Schließen Sie die nummerierten Luftschläuche an die entsprechend nummerierten Luftventil der Armlehne an und stecken Sie die Steckverbinder ein (die Steckverbinder sind farblich aufeinander abgestimmt). Wiederholen Sie das für die andere Armlehne.

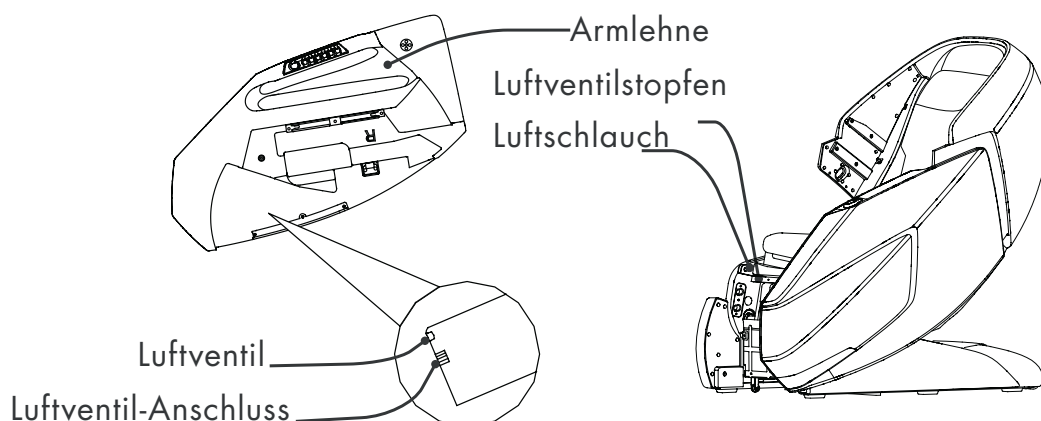

# Vor dem Gebrauch

## Installation | Schritt 2: Montage der Armlehnen

Halten Sie die Armlehne hoch und haken Sie Bügel 2 in die Nut des Trägers ein: Schieben Sie die Armlehne langsam in das Stuhlgestänge hinein, bis Bügel 2 vollständig mit Bügel 4 abschließt. Führen Sie Bügel 1 in Bügel 3 ein und befestigen Sie die Armlehne mit den Schrauben (gleiche Installationsmethode mit der anderen Seite).

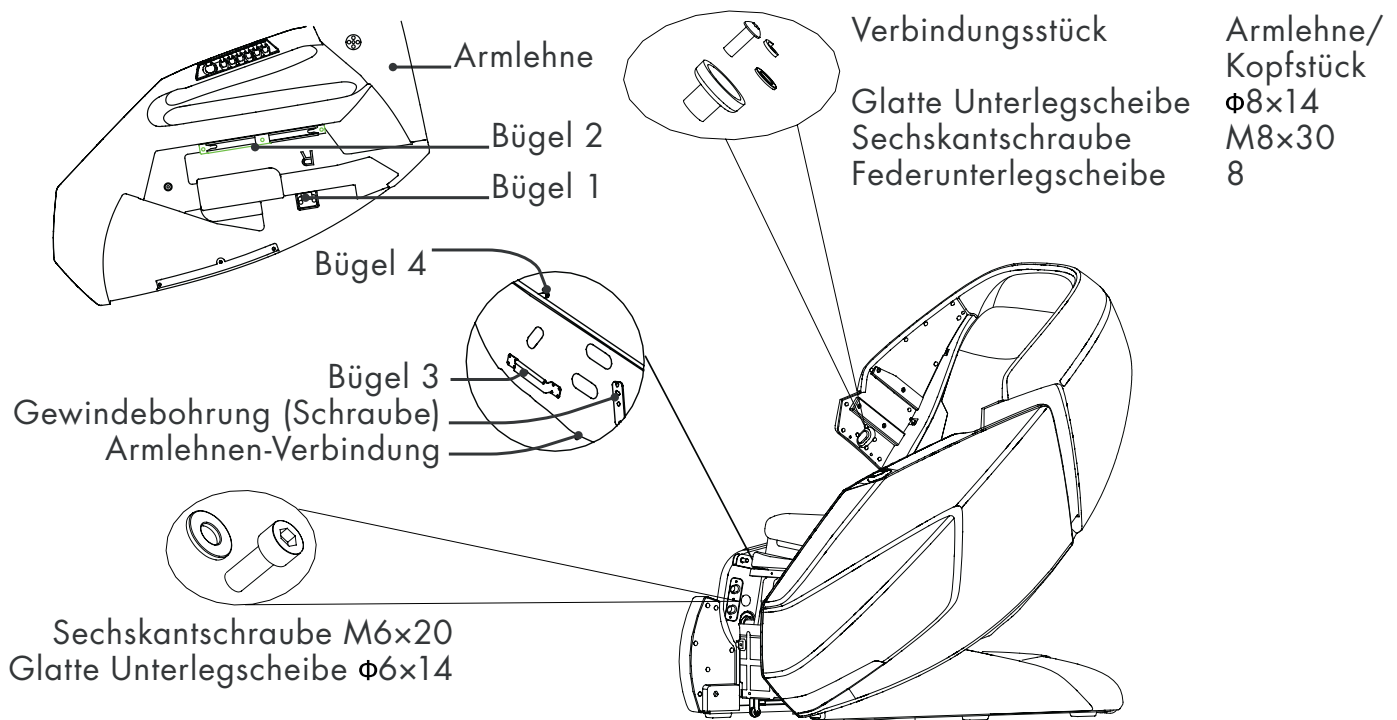

## Installation | Schritt 3: Installation des Schulterteils

- Verbinden Sie die Steckverbindungen an der Lautsprecherbox mit den entsprechenden Anschlüssen am Kopfgestell, installieren Sie das Schulterteil in das Kopfgestell und bringen Sie die Luftdüse an den Luftanschlüssen an (gleiche Installationsmethode mit der anderen Seite).
- Dann mit 2 Stck. M4x16 Schrauben und 5 Stck. M5x20 Schrauben befestigen.

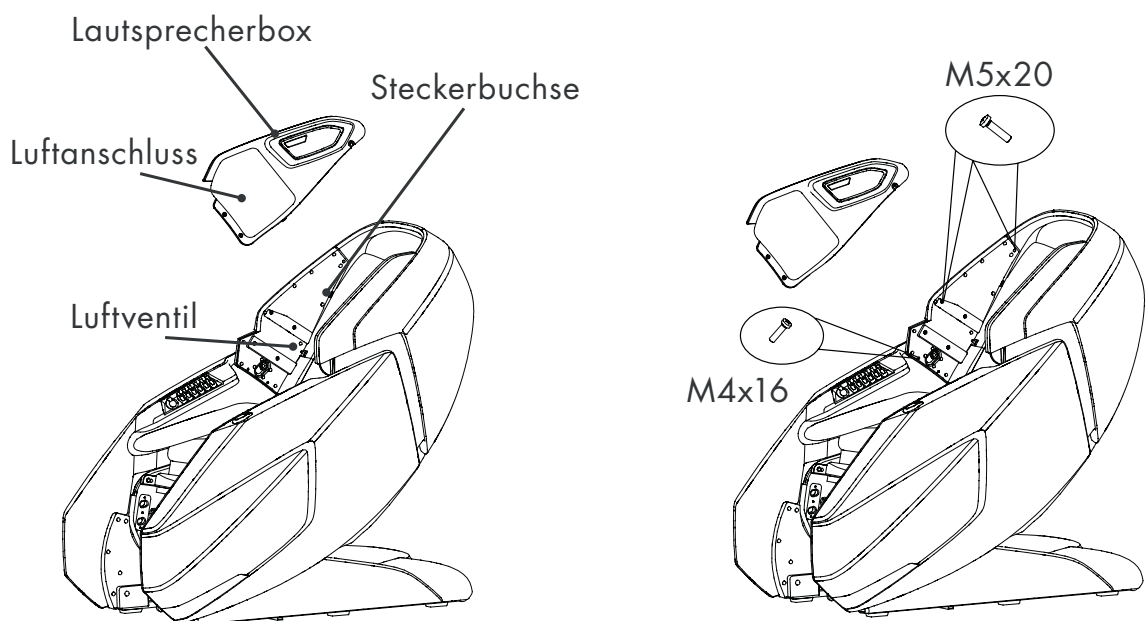



# Vor dem Gebrauch

## Installation | Schritt 4: Anbringen des Fußteils

Heben Sie das Fußteil an, führen Sie den Luftschlauch in das Luftventil ein und stecken Sie den Luftventilstöpsel in den Luftventilanschluss, der sich an der Vorderseite der Sitzfläche befindet, und stellen Sie sicher, dass sie gut befestigt sind.

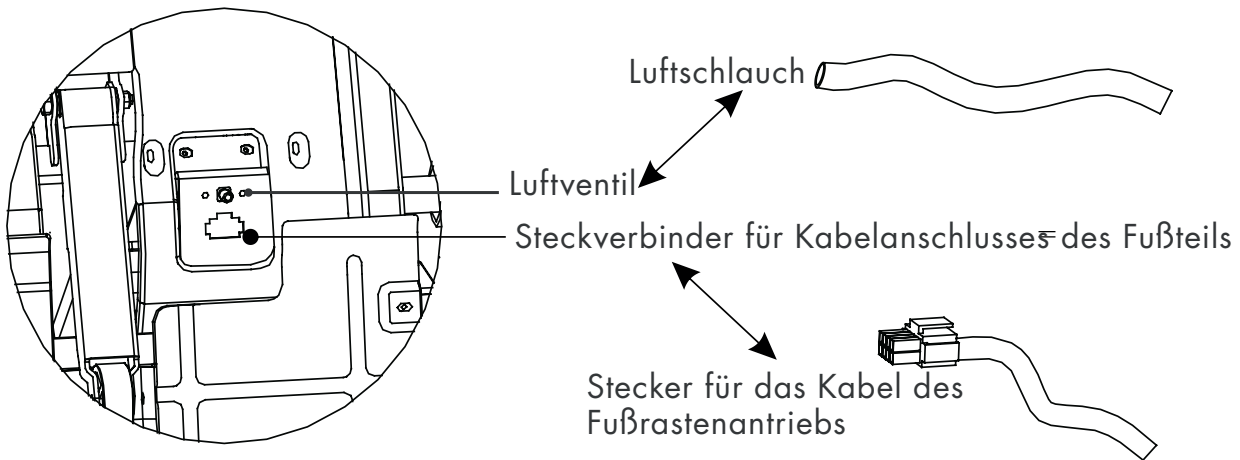

Stecken Sie die Hülse der Beinstützenhalterung in die Fußstützenhalterung, befestigen Sie diese auf der Drehwelle der Beinstütze, bringen Sie dann einen DK-Sicherungsclip am Ende der Halterungsbolzen der Beinstütze an, um die Beinstütze an ihrem Platz zu halten, und verschließen Sie dann das Fußteil und den Hauptsessel mit dem Reißverschluss.

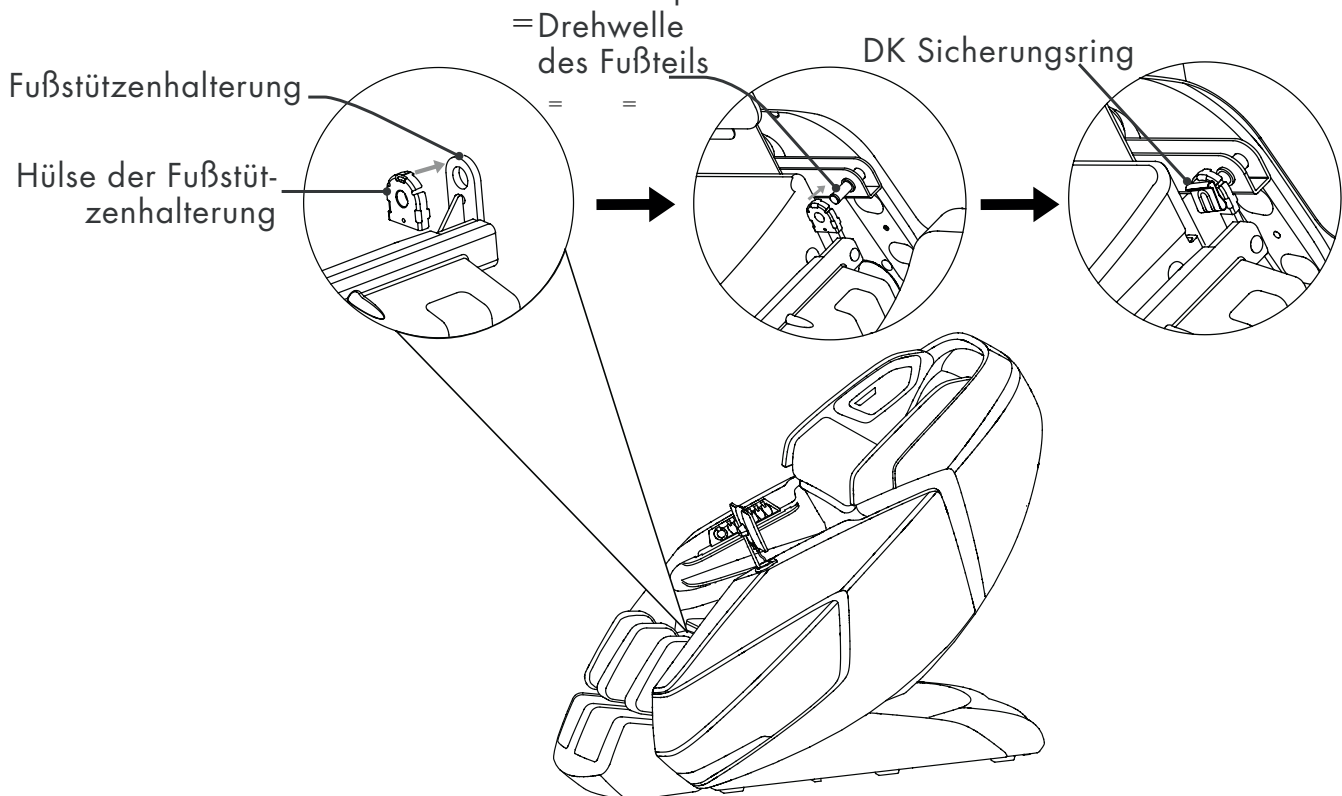

# Vor dem Gebrauch

## Installation | Schritt 5: Halterung für Fernbedienung montieren

Entfernen Sie die Schraube aus dem Sockel, setzen Sie den Halter der Fernbedienung in den Sockel ein und sichern Sie ihn mit der M4-Schraube, dann setzen Sie das Dekoteil oben auf.

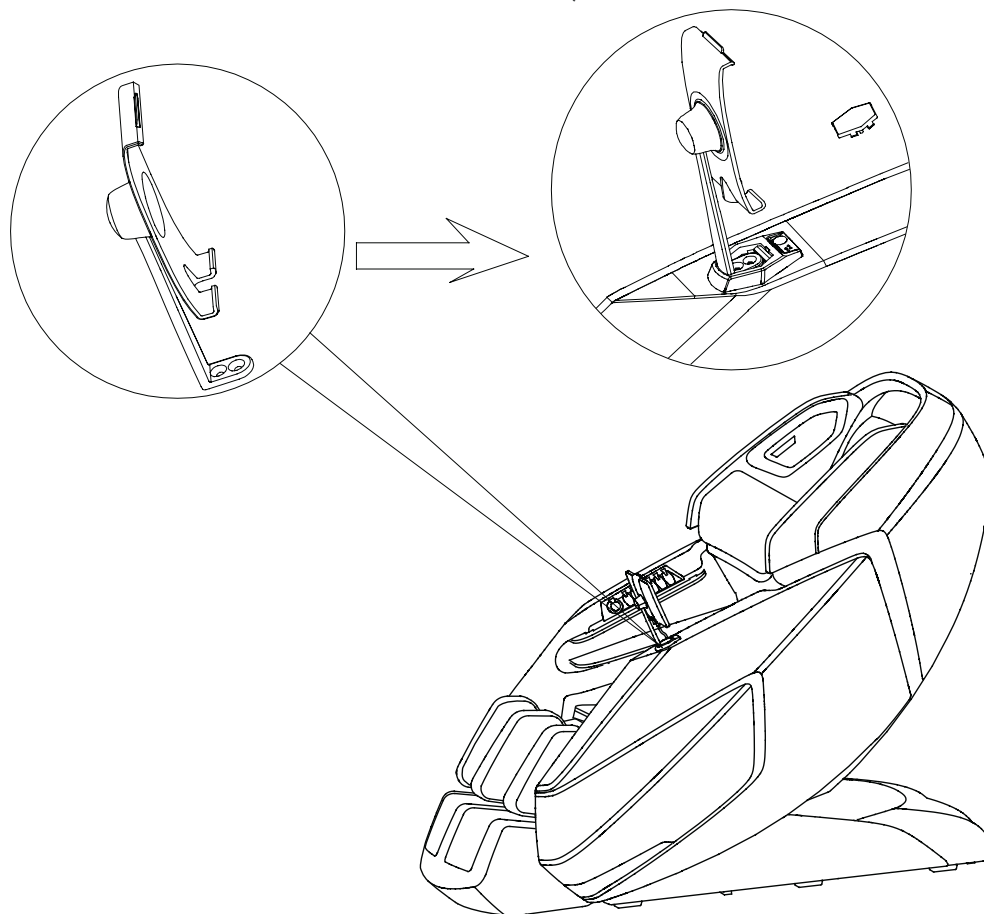

## Installation | Schritt 6: Halterung für die Fernbedienung installieren

Schließen Sie das Steuerkabel an den Anschluss des Massagesessels an (richten Sie die Stifte vor dem Anschließen am Anschluss aus), um den Stecker zu sichern, ziehen Sie dann die Schraubkappe im Uhrzeigersinn fest.

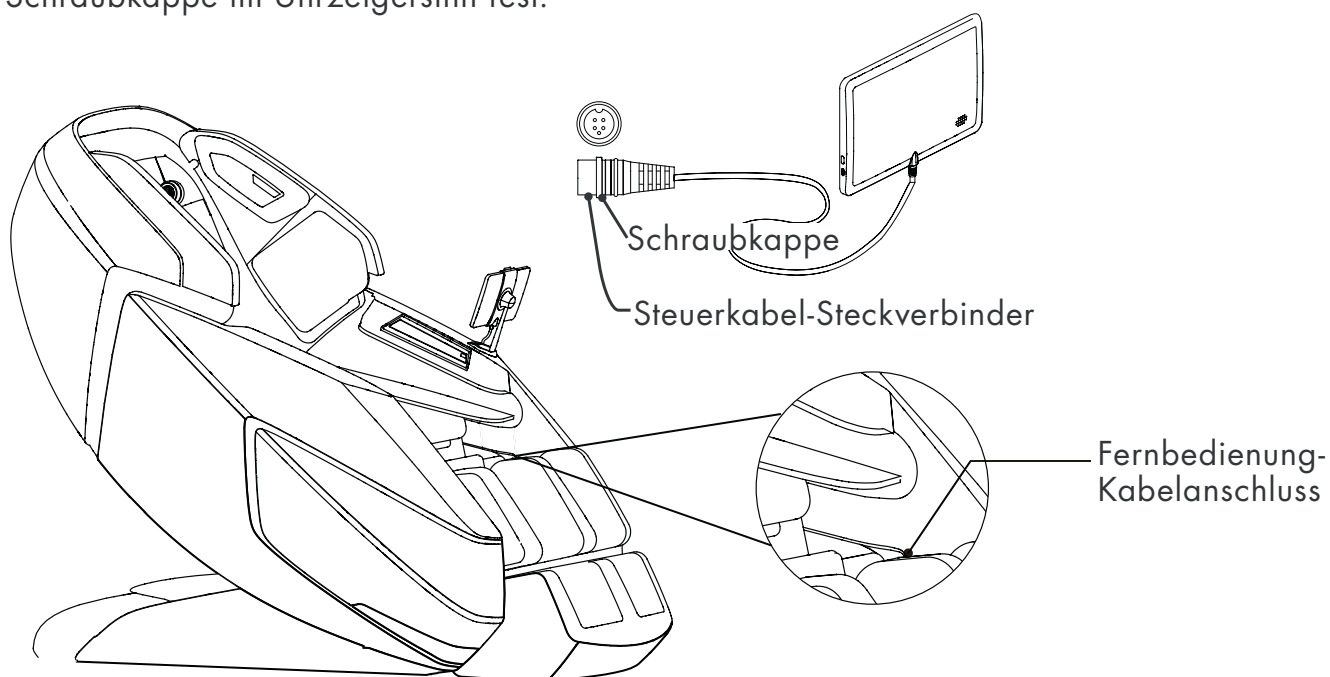

# Vor dem Gebrauch

## Installation | Schritt 7: Abschließende Verbindungen

- Schließen Sie das Netzkabel an die Netzbuchse des Geräts an. Schließen Sie den Sessel an die Stromversorgung an, schalten Sie den
- Netzschalter ein und verwenden Sie die Fernbedienung, um die Rückenlehne in eine vollständig aufrechte Position anzuheben.

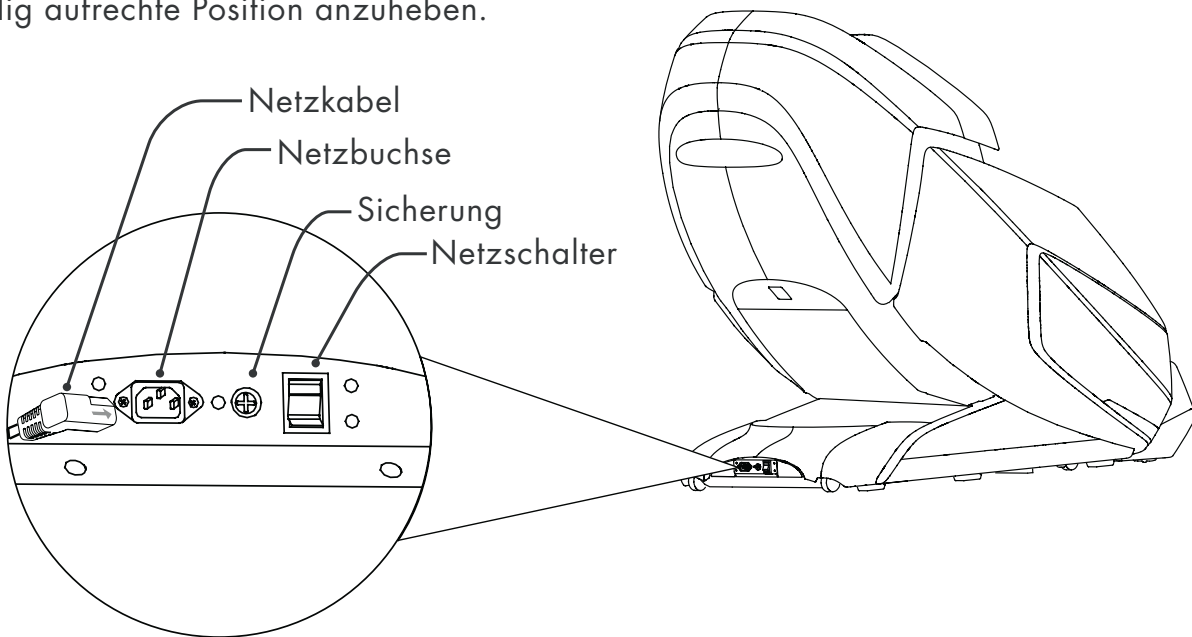

## Massageessel verschieben oder verstellen

- Die Rückenlehne in die aufrechte Position bringen.
- Schalten Sie den Netzschalter aus und ziehen Sie den Netzstecker aus der Steckdose.
- Drücken Sie die Rückenlehne mit zwei Personen nach unten und heben Sie den Sessel auf der Vorderseite an, indem Sie die Halterung greifen, die sich vorne unten an der Armlehne befindet) und rollen Sie den Sessel auf seinen Rollen an die gewünschte Stelle (siehe Skizze).
- Den Sessel auf seinen Rollen an den gewünschten Ort rollen.

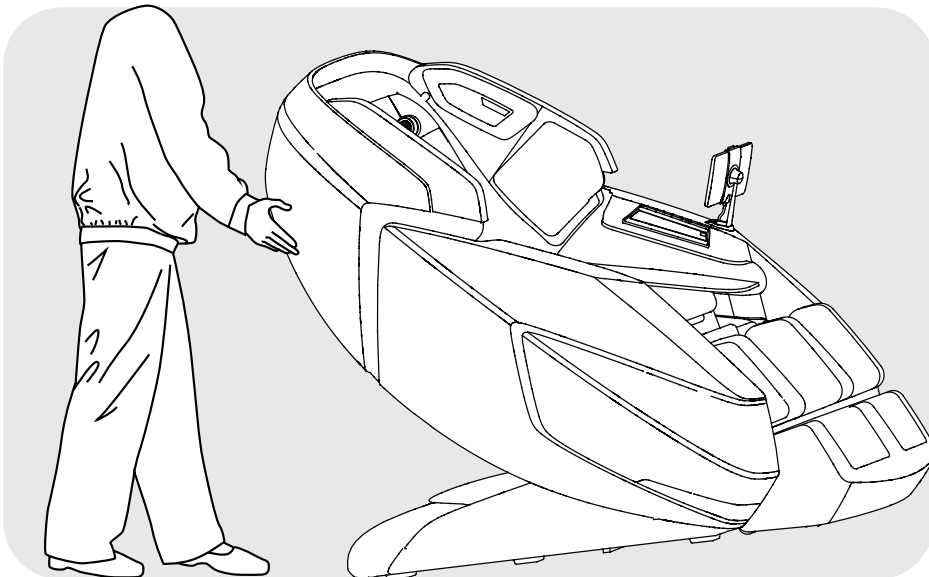

**VORSICHT**

- Bewegen Sie den Sessel nicht, wenn sich ein Mensch darin befindet.
- Für den Transport den Sessel nicht am Fußteil oder Armlehne anheben, das Fahrgestell festhalten und die Rückenlehne stabilisieren (lassen Sie 4 oder mehr Personen den Sessel befördern).

# Stromversorgung anschließen

- Schließen Sie dieses Gerät an eine ordnungsgemäß geerdete Steckdose an.
- Aktivieren Sie den Hauptschalter an der hinteren Seite des Massagesessels.

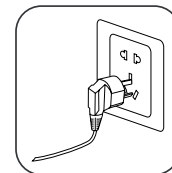

**VORSICHT**

- Bitte vergewissern Sie sich vor dem Einschalten des Massagesessels, dass das Netzkabel nicht beschädigt ist.
- Bitte vergewissern Sie sich, dass der Hauptschalter ausgeschaltet ist, bevor Sie den Massagesessel an das Stromnetz anschließen

## Inbetriebnahme

- Benutzen Sie die Steuerung, um die Rückenlehne in die tiefst mögliche Position zu bringen, heben Sie das Fußteil an und fahren Sie sie in die oberste Position aus, vergewissern Sie sich vor der Inbetriebnahme, dass genügend Freiraum vorhanden ist.
- Bringen Sie die Rückenlehne und das Fußteil nach der Erst-Inbetriebnahme in ihre Standardposition zurück. Um ein Massageprogramm zu wählen, lesen Sie bitte die Anleitung des Bedienfelds und die Anleitung der Fernbedienung.

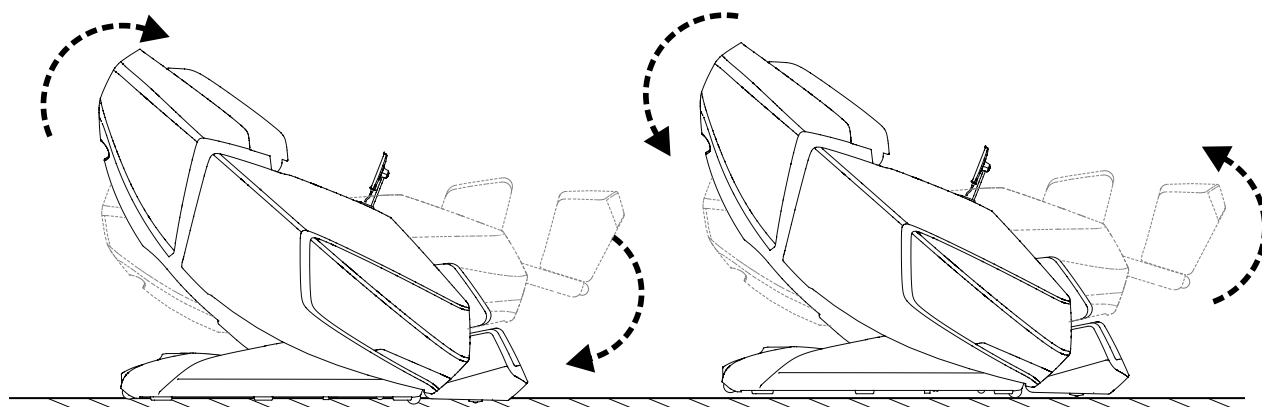

### Bevor Sie sich in den Sessel setzen



- Stellen Sie sicher, dass das Fußteil gut montiert ist, bevor Sie sich auf den Massagesessel setzen.
- Vergewissern Sie sich, dass der Massagesessel in seine ursprüngliche Position zurückgebracht wurde, bevor Sie sich darauf setzen.
- Wenn sich ein Teil nicht in der Standardposition befindet, schalten Sie den Massagesessel bitte aus, damit er sich wieder in die Ausgangsposition zurückstellen kann.



**VORSICHT**

- Bei angehobenem Fußteil nicht hinein setzen.
- Belasten Sie das Fußteil nicht übermäßig, um Schäden zu vermeiden.

# Verlängerung des Fußteils

Drücken und halten Sie  oder  diese Taste zum Verlängern (stellen Sie sicher, dass genügend Platz vorhanden ist) oder fahren Sie das Fußteil auf die erforderliche Position ein, um ein optimales Massageerlebnis zu erzielen. Lassen Sie den Knopf los, um die Position zu fixieren.

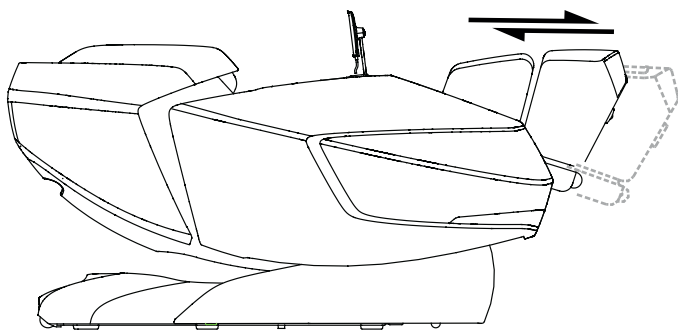

Fußteil ausfahren 

Fußteil einfahren 

An der Unterseite des Fußteils ist ein Sensor angebracht, das Fußteil passt die Länge automatisch an, sobald der Sessel gestartet wird



## WARNUNG

- Bitte benutzen Sie den Massagesessel nicht zum Spielen und vermeiden Sie unsachgemäße Handhabung.
- Achten Sie darauf, dass beim Anheben oder Zurücklehnen der Rückenlehne und des Fußteils keine Hindernisse vorhanden sind.
- Stecken Sie keine Füße, Finger oder andere Gegenstände in den Raum zwischen dem Sitz und der Rückenlehne/Fußteil, wenn er sich in der Liege-, Hebe- oder Rückstellbewegung befindet.
- Vergewissern Sie sich, dass der Massagesessel in seine ursprüngliche Position zurückgebracht wurde, bevor Sie den Massagesessel verlassen.

## Nach der Anwendung

- Setzen Sie die Fernbedienung auf die Halterung.
- Schalten Sie den Netzschalter aus und ziehen Sie den Stecker des Massagesessels aus der Steckdose, wenn Sie ihn nicht benutzen, um zu vermeiden, dass Kinder den Massagesessel versehentlich einschalten.
- Wenn der Massagestuhl über einen längeren Zeitraum nicht benutzt wird, empfehlen wir, den Sessel abzudecken, das Netzkabel aufzurollen und das Gerät in einer staub- und feuchtigkeitsfreien Umgebung aufzustellen.

## Display

Doppelklicken um einen erneuten Körper-Scan durchzuführen, falls der vorherige nicht passend war.

Massage wird beendet und der Sessel wird zurückgesetzt.

Massage-Modus wird pausiert.

Wenn diese Funktion aktiviert ist, wird der Sessel nach Ablauf der Massage zurückgesetzt. Falls nicht aktiviert, bleibt der Sessel nach der Massage in der voreingestellten Position.

Drei Intensitätseinstellungen für den Massage-Modus, der aktiviert ist: Sanft-Beruhigend-Kraftvoll.



# Display



Wählen Sie eines der vorgestellten Massage-Programme (**Startbildschirm 1 (1)**) aus oder wischen Sie auf dem Touchscreen nach links, sodass **Startbildschirm 2 (2)** erscheint.

Vor jeder voreingestellten/Automatik-Massage wird ein **Body Scan (3)** gemacht und dann automatisch zum **Massageprogramm-Bildschirm (4)** geschaltet. Nach Beenden der Massage wird der Sessel zurückgesetzt.



Unter dem Punkt **Auto (5)** befinden sich 12 voreingestellte Auto-Wellness-Massageprogramme, zwischen denen Sie wählen können: *Dehnung, Entspannung, Atmung, Chef, Lady, Senior, Nacken & Schulter, Taille & Gesäß, Rücken & Wirbelsäule, Thai, Traditionell und Druck.*



Unter dem Punkt **Manuell (6)** können Sie die Massage nach eigenen Wünschen selber erstellen. Wählen Sie dafür zuerst eine gewünschte Massagetechnik aus. Wischen Sie dann nach links um vom **Massageprogramm-Bildschirm (4)** wieder auf **Startbildschirm 2 (2)** zu kommen. Jetzt können Sie unter **Manuell (6)** weitere Einzelheiten der Massage einstellen.

**Techniken:** Kneten, Synchronisieren, Klopfen, Klopfen, Shiatsu und 3D-Shiatsu. Tippen Sie auf das Symbol, um zu beginnen.

**Bereich:** Ganz, Teilweise und Punkt. Wenn die Punktmassage funktioniert, wird das Symbol für den Punktfokus auf dem Bildschirm angezeigt. Tippen und halten Sie das Symbol, um den gewünschten Massagefokus einzustellen.



**Breite:** Breit, Mittel und Schmal. Die Breite ist nicht einstellbar, wenn Kneten oder Synchronisation ausgewählt ist.

**3D-Stärke:** 5 Stufen (0/Off – 5) und Aus (schaltet die 3D-Stärke aus). Die 3D-Stärke ist nicht einstellbar, wenn 3D Shiatsu ausgewählt ist.



**Geschwindigkeit:** 6 Stufen. Die Geschwindigkeit ist nicht einstellbar, wenn Shiatsu oder 3D Shiatsu ausgewählt ist.



Unter dem Punkt **Optionen (7)** finden Sie die Optionen *Airbags, Fußrollen, Rücken-Wärme* und *Bein-Wärme*, die Sie während der Massagesitzung einstellen können.

**Airbags:** Voll, Schultern, Rücken, Hüfte und Beine. Tippen Sie auf das Symbol, um zu starten.

**Luftstärke:** 5 Stufen und Aus (schaltet die Luftstärke aus).

**Fußwalzen:** 3 Stufen und Aus (Fußrollen ausschalten). Diese Option ist nicht einstellbar,



# Display



wenn die Airbags "Voll" oder "Beine" ausgewählt sind.  
Rückenheizung: 3 Stufen und Aus (schaltet die Rückenheizung aus).  
Beinheizung: 3 Stufen und Aus (Beinheizung ausschalten).



Unter dem Punkt **Anpassen (8)** können Sie Zero Gravity, die Massagezeit und die Rückenlehne anpassen. Das Fußteil kann in den Einstellungen nach oben/unten angepasst, aus- oder eingefahren werden.



Zero Gravity: Zero 1, Zero 2 und Aus (Zero Gravity ausschalten).  
Massagezeit: 10 Min., 20 Min. und 30 Min.  
Zurücklehnen: Tippen Sie auf das Symbol und halten Sie es gedrückt, um die Rückenlehne des Massagesessels zurückzulehnen/zu neigen.  
Beine: Tippen und halten Sie das Symbol, um die Fußstütze des Massagesessels anzuheben/abzusenken.  
Knie: Tippen und halten Sie das Symbol, um den oberen Teil der Beinstütze nach oben/unten zu bewegen.  
Füße: Tippen Sie auf das Symbol und halten Sie es gedrückt, um die Fußstütze aus-/einzufahren.



Unter dem Punkt **Einstellungen (9)** finden Sie Bildschirmhelligkeit, Sprache, Bluetooth, Aufladen, Töne und Info des Touchscreen-Controllers. Tippen Sie auf das Symbol, um detaillierte Informationen zu sehen.

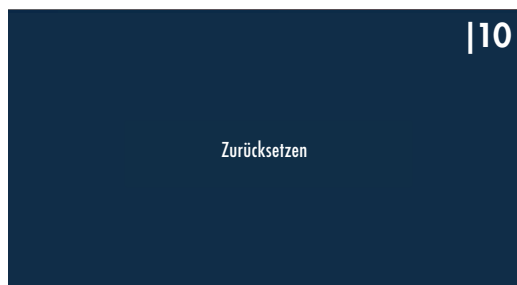

Nach dem Beenden der Massage wird der Massagesessel zurückgesetzt und der **Zurücksetzen-Bildschirm (10)** angezeigt.

# Pflege und Wartung

## Pflegehinweise

- Zur Behandlung von Flecken auf Rückwand, Armlehne, Fußteil, Kunststoffteilen oder Flecken auf dem Luftschlauch: mit mildem Reinigungsschaum reinigen und dann mit einem trockenen Tuch abwischen.
- Zur Behandlung von Flecken auf der Fernbedienung, Schaltkasten, Flecken: mit einem trockenen Tuch behandeln.
- Zur Behandlung von Flecken auf Rückenpolster oder Kissen: nur einen Polsterreiniger auf Wasserbasis verwenden, mit einem feuchten Tuch abwischen und dann an der Luft trocknen lassen.
- Um die Bezüge der Fuß-/Wadeneinheit zu reinigen, nehmen Sie sie vom Sessel ab, reinigen Sie sie mit einem milden Reinigungsmittel von Hand und lassen Sie sie anschließend trocknen.

 <b>WARNUNG</b>	<ul style="list-style-type: none"><li>• Kinder dürfen nicht mit dem Gerät spielen. Die Reinigung und Wartung des Geräts darf nicht von Kindern ohne Aufsicht durchgeführt werden.</li><li>• Ziehen Sie vor der Pflege und Wartung das Netzkabel aus der Steckdose.</li><li>• Um einen elektrischen Schlag oder Verletzungen zu vermeiden, berühren Sie das Netzkabel nicht mit nassen Händen.</li><li>• Achten Sie darauf, dass während der Reinigung kein Reinigungsmittel in den Schaltkasten gelangt.</li><li>• Verwenden Sie kein Benzol, Verdünner oder andere Lösungsmittel für Ihr Gerät, da dies zum Ausbleichen oder zur Beschädigung des Geräts führen kann.</li><li>• Bügeln Sie das Polster nicht.</li></ul>
---	--

## Aufbewahrung

Bei längerem Nichtgebrauch sollte das Gerät mit einem sauberen Stoff abgedeckt werden, um Staubansammlungen zu vermeiden.

 <b>VORSICHT</b>	<ul style="list-style-type: none"><li>• Setzen Sie dieses Gerät nicht über längere Zeit dem direkten Sonnenlicht aus. Dies kann zum Verblässen oder zu Schäden führen.</li></ul>
--	--

## Kontrollieren Sie bitte während der täglichen Anwendung das Auftreten folgende Probleme:

- Brandgeruch.
- Beim Berühren des Netzkabels flackert der Netzstrom
- Das Netzkabel ist heiß.
- Andere anormale Begleiterscheinungen.

 <b>VORSICHT</b>	<ul style="list-style-type: none"><li>• Sollten die oben beschriebenen Probleme auftreten, stellen Sie bitte die Benutzung des Geräts ein, um Störungen oder Verletzungen zu vermeiden.</li><li>• Schalten Sie den Netzschalter aus und ziehen Sie den Stecker ab. Wenden Sie sich zur Reparatur an den örtlichen Händler oder Lieferanten.</li><li>• Alle anderen Wartungsarbeiten mit Ausnahme der oben genannten Pflege und Wartung sollten von einem autorisierten Händler oder Servicezentrum durchgeführt werden.</li></ul>
--	---

 <b>WARNUNG</b>	<p>Ziehen Sie vor der Pflege und Wartung das Netzkabel aus der Steckdose. Um einen elektrischen Schlag oder Verletzungen zu vermeiden, berühren Sie das Netzkabel nicht mit nassen Händen. Versuchen Sie nicht, das Gerät selbst zu demontieren oder zu reparieren, sondern lassen Sie Ihren Massagesessel von einem autorisierten Servicezentrum reparieren.</p>
---	---



# Problemlösung

Nr.	Problem	Mögliche Ursache	Mögliche Lösung
1	Während der Benutzung sind Geräusche zu hören	Geräusche können vom Motor der Luftpumpe oder anderen mechanischen Teilen, die an der Stoffabdeckung reiben, kommen.	Keine Handlung erforderlich
2	Das Gerät startet nicht	Das Netzkabel ist nicht in der Steckdose	Stecken Sie den Netzstecker richtig in die Steckdose
		Netzschalter ist ausgeschaltet	Schalten Sie den Schalter ein
		Die Sicherung ist durchgebrannt	Ersetzen Sie sie ausschließlich durch eine Sicherung desselben Typs und desselben Nennwerts
3	Aus dem Lautsprecher kommt keine Musik	Die Lautstärke ist auf die niedrigste Stufe gestellt.	Stellen Sie die Lautstärke entsprechen ein.
		Bluetooth ist ausgeschaltet	Bluetooth einschalten
		Bluetooth mit anderem Gerät verbunden	Bluetooth erneut verbinden
4	Rückenlehne oder Fußteil lassen sich nicht anheben oder zurücklehnen	Übermäßiger Druck wird auf die Rückenlehne oder Fußteil ausgeübt.	Verringern Sie den Druck und versuchen Sie es erneut.

Wenn ein Problem weiterhin besteht, wenden Sie sich bitte an den Händler für die Wartung.

**Wichtig:** Versuchen Sie nicht, dieses Produkt selbst zu reparieren. Unser Unternehmen haftet nicht für Verletzungen oder Schäden, die durch eine unbefugte Wartung entstehen.

## Technische Daten

<b>Name:</b>	Titan Massage Sessel
<b>Model:</b>	TITAN
<b>Nennspannung:</b>	220-240V~
<b>Nennfrequenz:</b>	50-60Hz
<b>Nennleistung:</b>	180W
<b>Zertifikate:</b>	    

**Schutzklasse für elektronische Hausgeräte:** Klasse I