



Bedienungsanleitung | AT-629 SENSOR









# Hallo.





Herzlichen Glückwunsch zum Kauf Ihres neuen Relax- Massagesessels.

Wir von Alpha Techno verstehen, dass kein Körper wie der andere ist und haben darauf besondere Rücksicht genommen. Aber genug von uns, hier geht es um Sie. Lesen Sie die Bedienungsanleitung und Sicherheitshinweise vor der ersten Nutzung sorgfältig, um den Sessel zu verstehen.

Also legen wir los!



# Inhaltsangabe

	Sessel- und Verpackungsmaße .....	3
Allgemeines	Lieferumfang .....	4
	Position und Ausrichtung .....	5
	Komponenten .....	6
Sessel	Massage .....	7
	Produktspezifikationen .....	8
	Benutzeroberfläche .....	9-12
	Automatikprogramme .....	13-18
	Demo .....	19-20
Massage	Benutzerdefinierte Massage .....	21-25
	Chair Doctor .....	26-30
	Punktuelle Massage .....	31-33
	Einstellungen .....	34-39
	Sicherheit .....	40
	Erdungsanweisungen .....	41
Pflege	Fehlerbehebung .....	42
	Produktpflege und -lagerung .....	43

# Sessel- und Verpackungsmaße

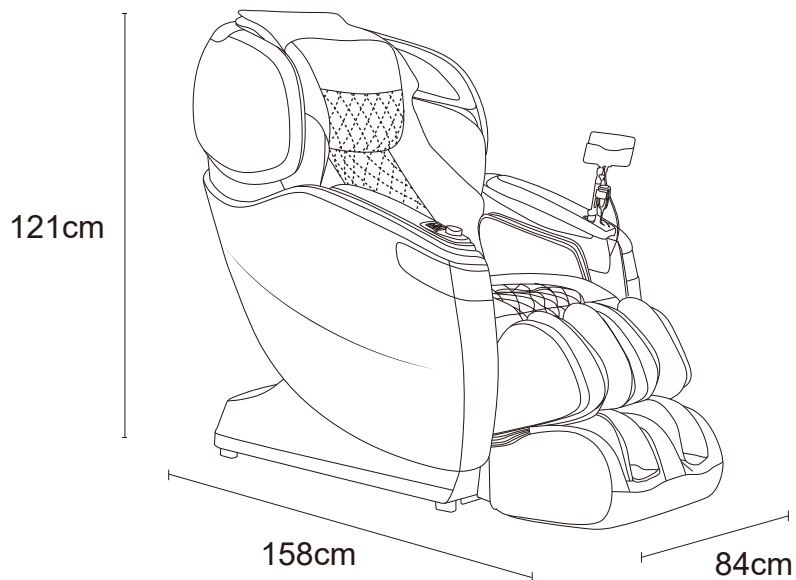

Karton 1

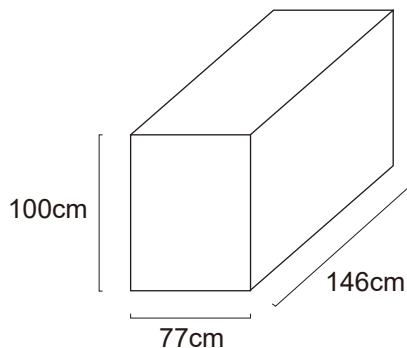

Sitz und Rückenlehne

Karton 2

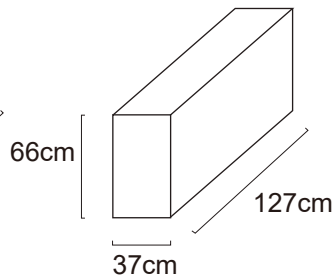

Armlehnen

Karton 3

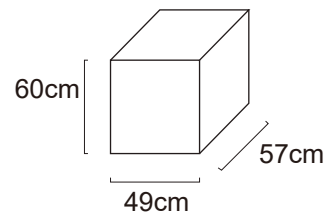

Fußteil

# Lieferumfang

Alles, was Sie benötigen.



Bedienungsanleitung

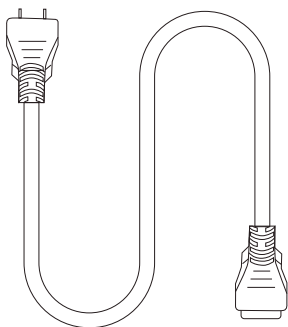

Stromkabel

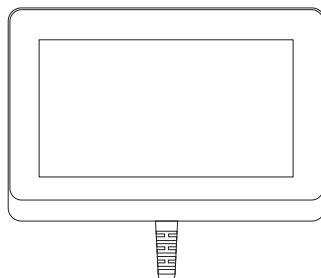

Touchpad

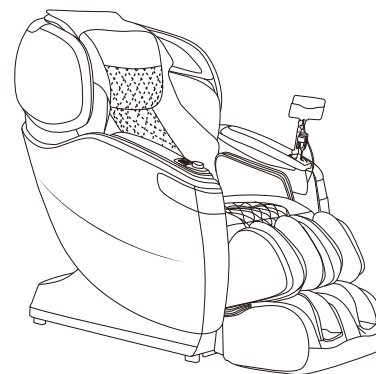

AT-629 SENSOR Massagesessel

# Position und Ausrichtung

## TRANSPORTIEREN

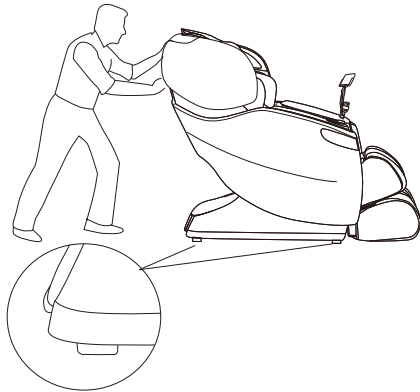

Den Sessel können Sie dank der Gummiauflagen leicht schieben und ziehen. Achten Sie aber stets darauf, dass der Sessel auf einem unempfindlichen, festen Untergrund steht.

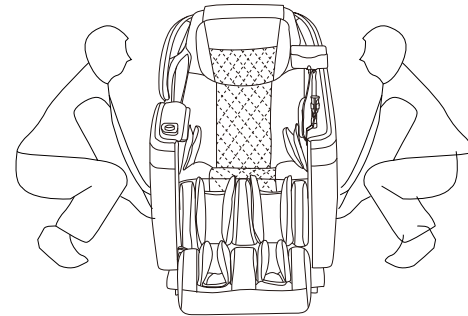

Den Sessel nur zu zweit heben.

## Ausrichtung

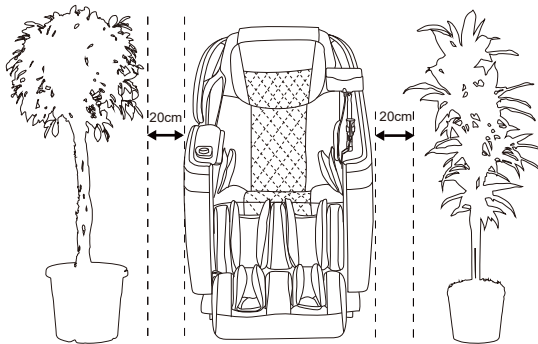

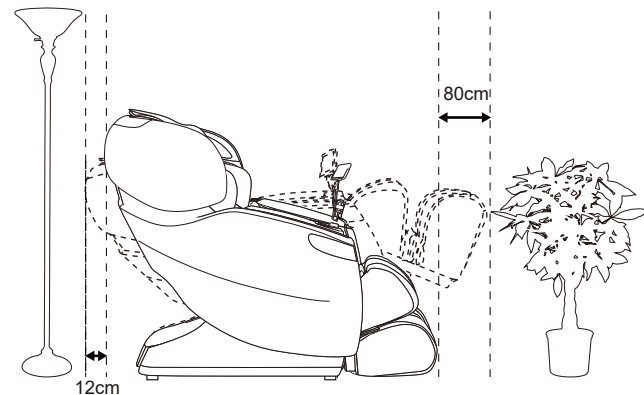

Lassen Sie links und rechts genügend Platz, um Schäden zu vermeiden.

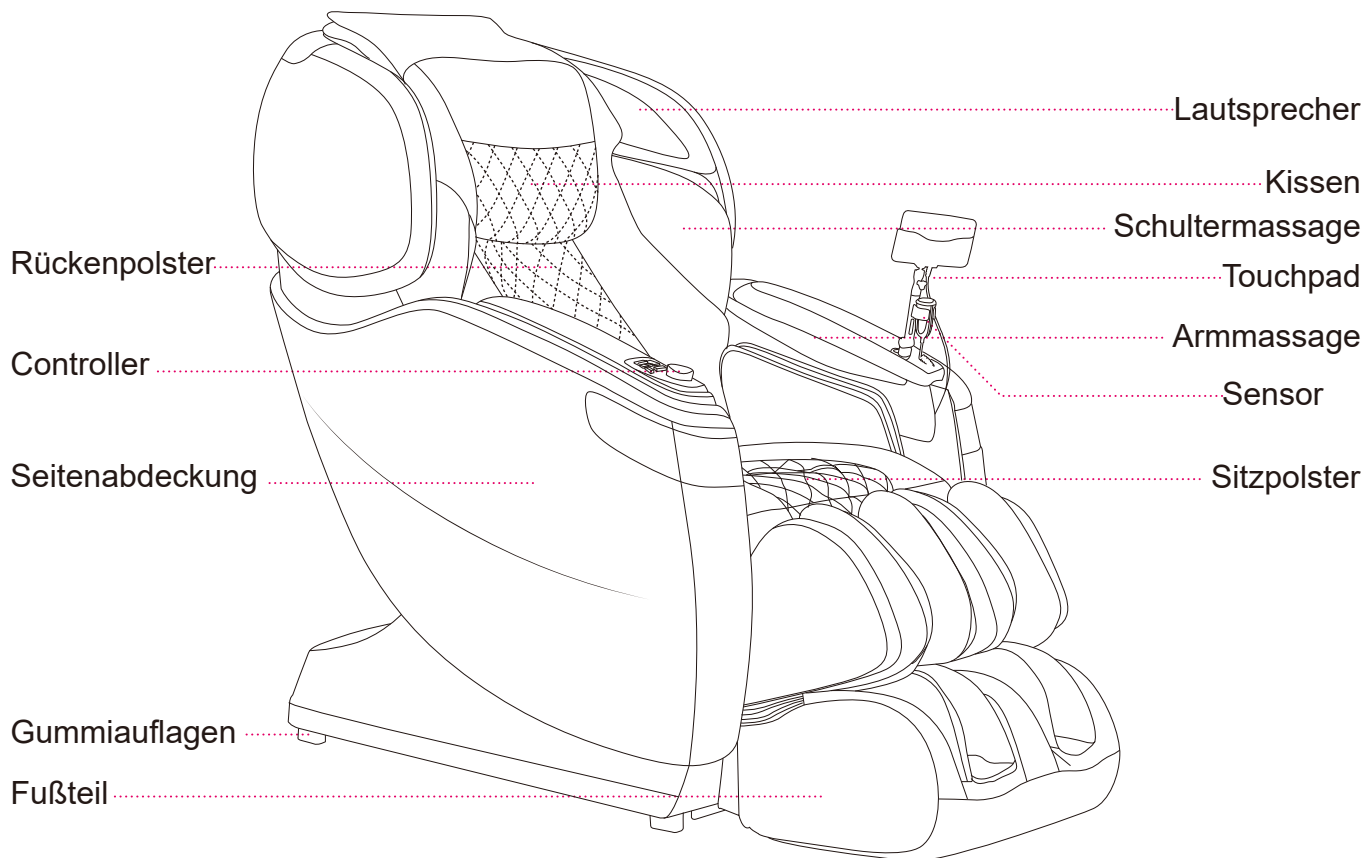

Lassen Sie vorne und hinten genügend Platz, um Schäden zu vermeiden.

# Komponenten



 Um Musik über die Lautsprecher abzuspielen, verbinden Sie bitte Ihr Smartphone/Tablet via Bluetooth mit dem Sessel.

# Massage

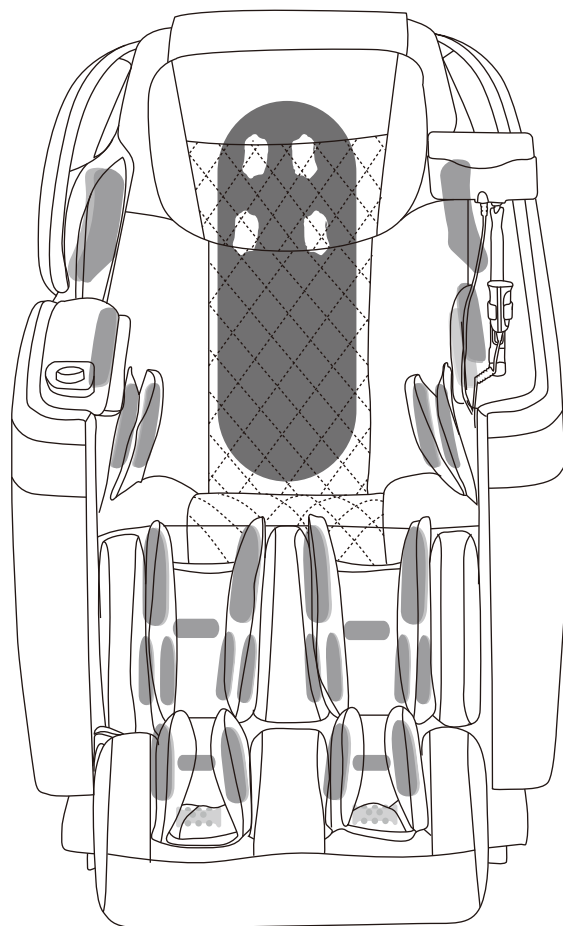

18 Luftkissen  
Beheizte  
Massagerollen

26 Luftkissen  
Heizung im  
Kniebereich

16 Luftkissen  
Fußreflexzonenmassage  
mit beweglichen  
Massagerollen

● Rückenmassage

● Luftkissen

■ Fußreflexzonenmassage



# Produktspezifikationen

Einige wichtige Informationen über Ihren Sessel.



Alpha

## Modell

AT-629 SENSOR



## Max. Massagedauer

30 Minuten

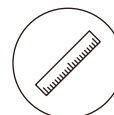

## Abmessungen des Sessels

Sitzend: 158\*84\*121CM (LxBxH)

Liegend: 196\*84\*105CM (LxBxH)



## Gewicht

brutto: ca. 146 kg

netto: ca. 122 kg



## Temperatur und Luftfeuchtigkeit

Betriebstemperatur: 0°C - 35°C

Luftfeuchtigkeit: 20% - 80%



## Gewicht

Lagertemperatur: -5°C - 35°C

Luftfeuchtigkeit: 20% - 80%

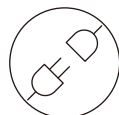

## Stromverbrauch

200W



## Betriebsspannung

ca. 220V~240V



## Netzfrequenz

50~60Hz



## Lautsprecher

2x 14W (stereo)



## Kabellänge

Touchpad: 70cm

Stromkabel: 1.8m



## Sicherheit

Der Sessel hat Sicherheitsvorkehrungen, die vor Überspannung und Überhitzung schützen.

# Benutzeroberfläche

Startbildschirm

Einstellungen

Demo

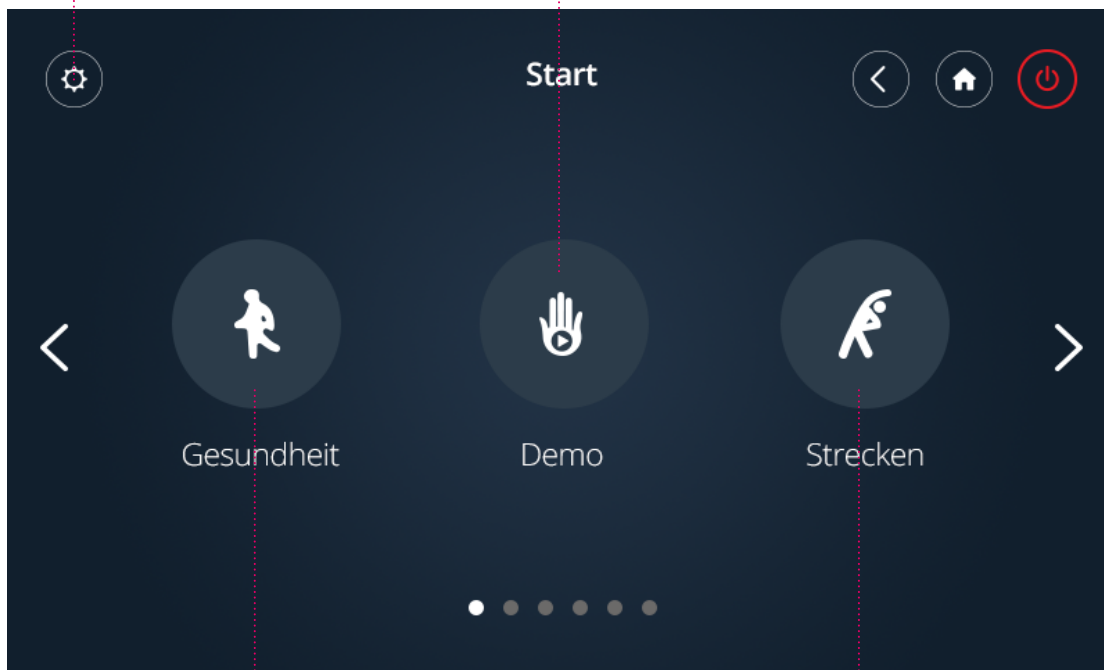

Automatikprogramme

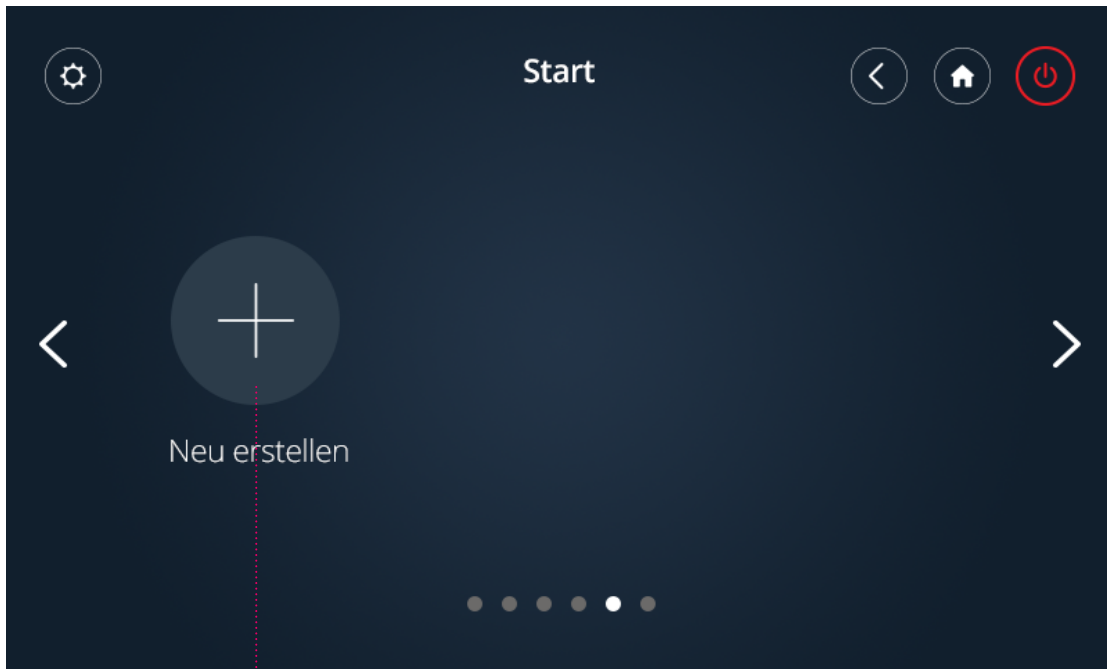

Neu erstellen

Neues Programm erstellen

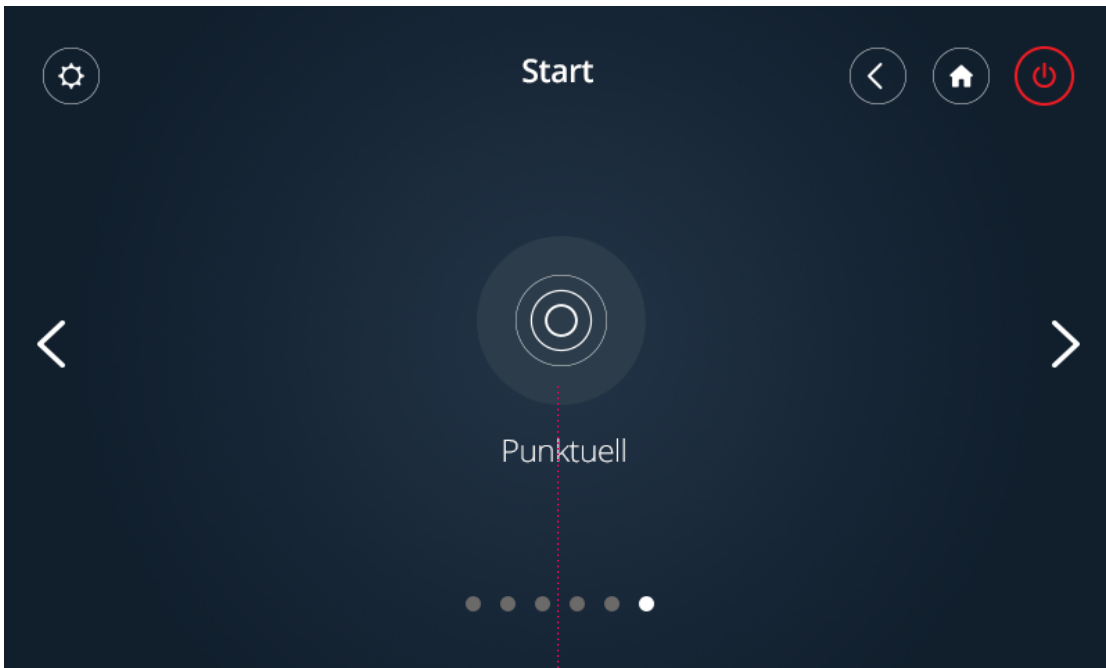

Start

Punktuell

Punktuelle Massage



## Massageeinstellungen

The image shows a control panel for a massage chair with the following settings and labels:

- Stärke anpassen**: Strength adjustment (Anpassen icon)
- Programmname**: Program name (Gelenke Min.)
- Dauer**: Duration (Min. icon)
- Power**: Power button (Power icon)
- 4D**: 4D massage intensity (4D icon)
- Luftintensität**: Air intensity (Luftintensität icon)
- Heizung**: Heating (Heizung icon)
- Fußmassage**: Foot massage (Fußmassage icon)
- Beleuchtung**: Lighting (Licht icon)
- Liegeposition**: Reclining position (Position icon)
- Heizung/ Rückenheizung/ Fußheizung**: Heating, back heating, foot heating (Heizung icon)

Additional elements include a central silhouette of a person reclining, a row of small icons at the bottom representing different massage techniques, and two vertical color bars on the left and right sides of the panel.

# Automatikprogramme

Wir haben Ihren Sessel mit mehreren vorinstallierten Programmen ausgestattet.

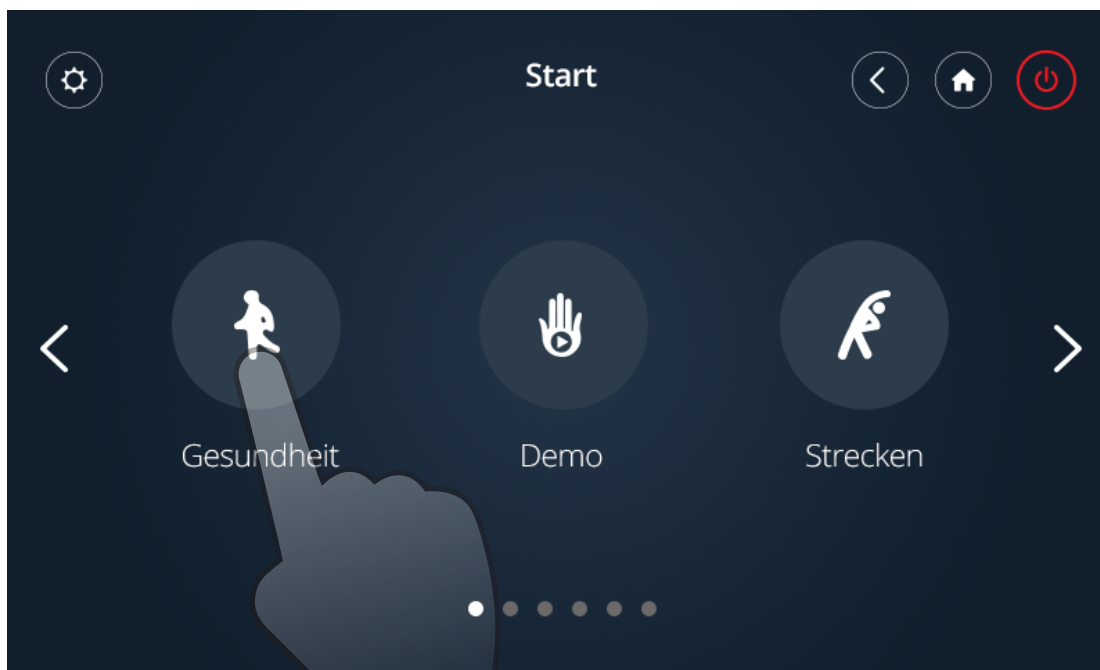

Wählen Sie eine unserer 11 vorinstallierten Automatikprogramme.  
(Sanft, Stretch, Gelenke, Wirbelsäule, Relax, Kräftig, Schwedisch, Thai, Japanisch,  
Chinesisch, Balinesisch)

## Benutzeroberfläche für Automatikprogramme





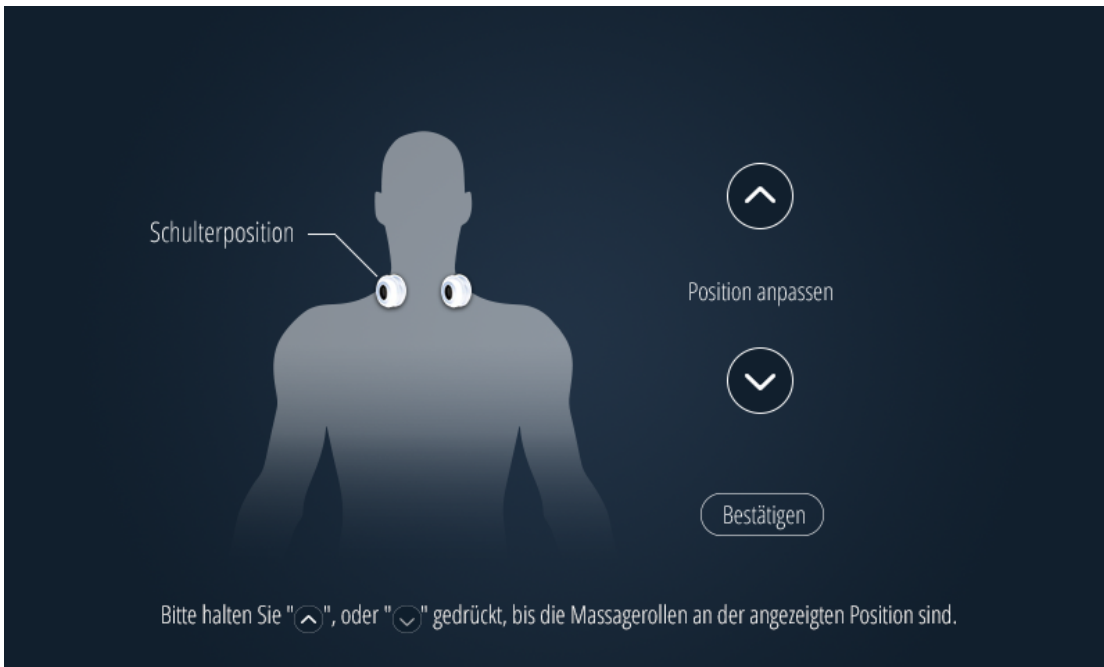

Benutzen Sie die angezeigten Pfeiltasten, um die Schulterposition nach dem Scan nachträglich anzupassen.

## Massagestärke anpassen

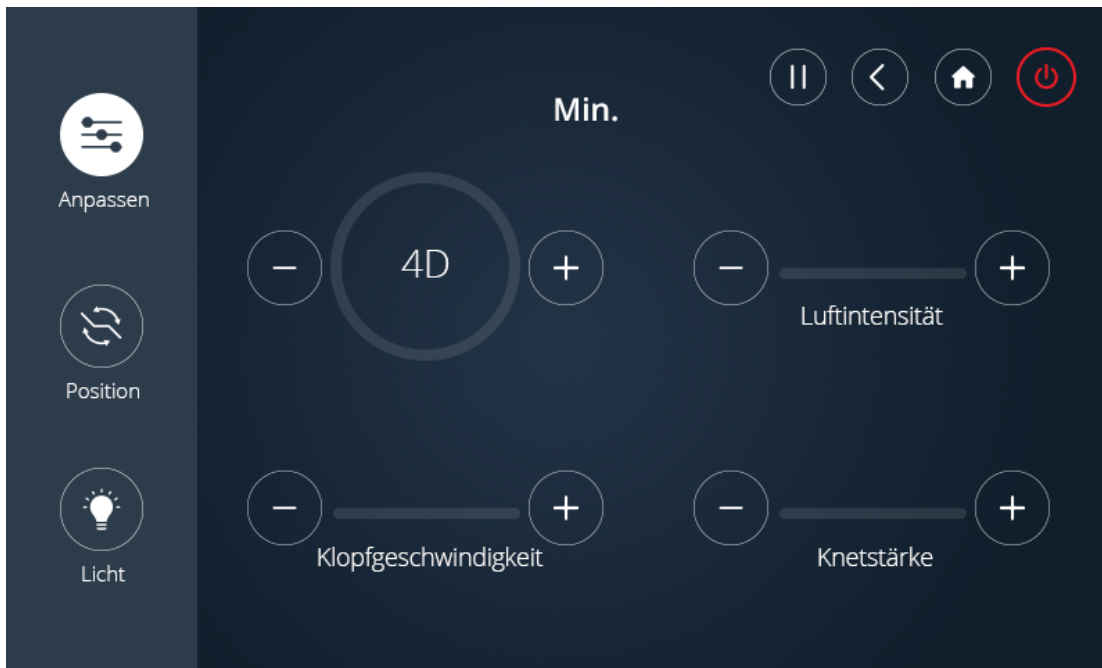

In dieser Benutzeroberfläche können Sie die Stärke, Klopfgeschwindigkeit, Knetstärke und den Luftdruck für die 4D-Massage einstellen.

## Liegeposition einstellen



Verstellen Sie Ihren Sessel in vorgespeicherte Positionen mit den rechten Tasten. Sie können nachträglich mit den entsprechenden Pfeiltasten die Position noch verstellen.

## Beleuchtung ändern



Wählen Sie eine der sieben verschiedenen Beleuchtungen.

# Demo

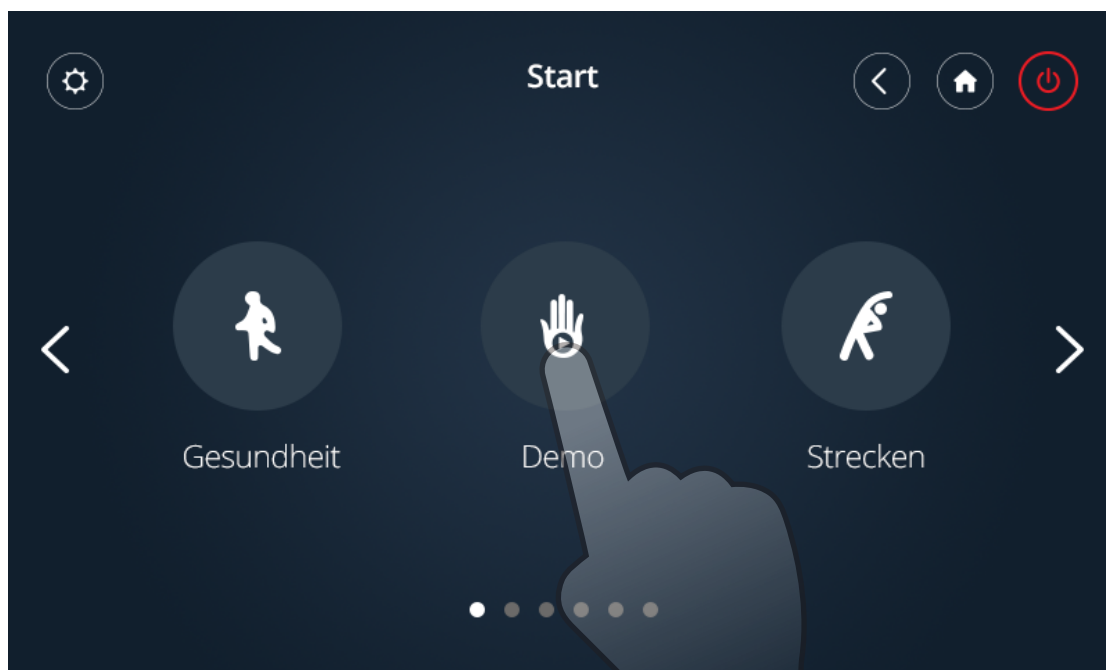

Drücken Sie die "Demo"-Taste um das Demo Programm zu starten.

Benutzeroberfläche der Demo



# Benutzerdefinierte Massage

Jeder Mensch ist anders. Deshalb haben Sie die Möglichkeit Ihre Massage auf Ihre persönlichen Bedürfnisse anzupassen. Folgen Sie den Schritten, um eine benutzerdefinierte Massage zu erstellen. Sie können bis zu 3 Massagen auch für den späteren Wiedergebrauch speichern. Um ein bereits gespeichertes Programm zu löschen, halten Sie es gedrückt und löschen Sie es mit "X".

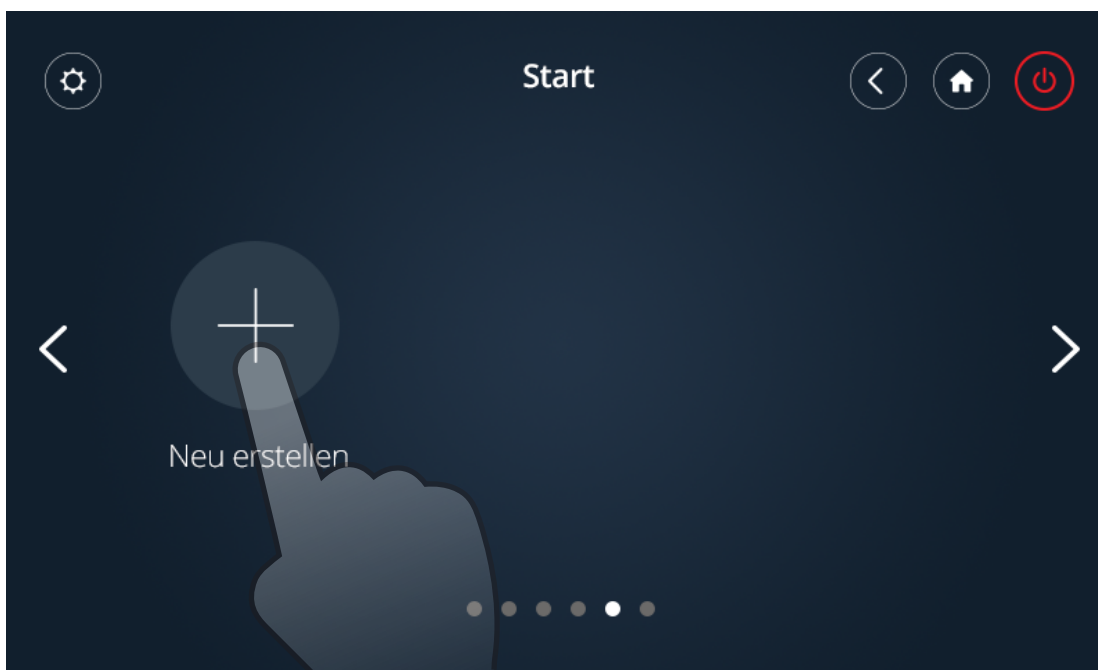

Drücken Sie die Taste "Neu erstellen", um ein neues Programm zu erstellen.



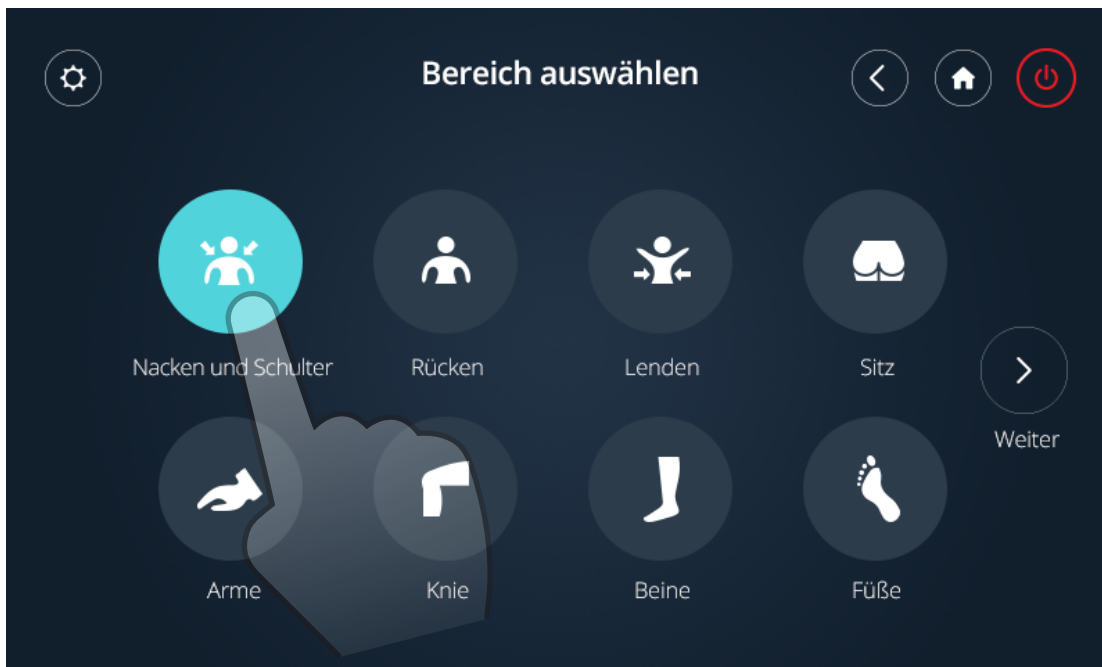

Wählen Sie die gewünschten Regionen für die Massage.

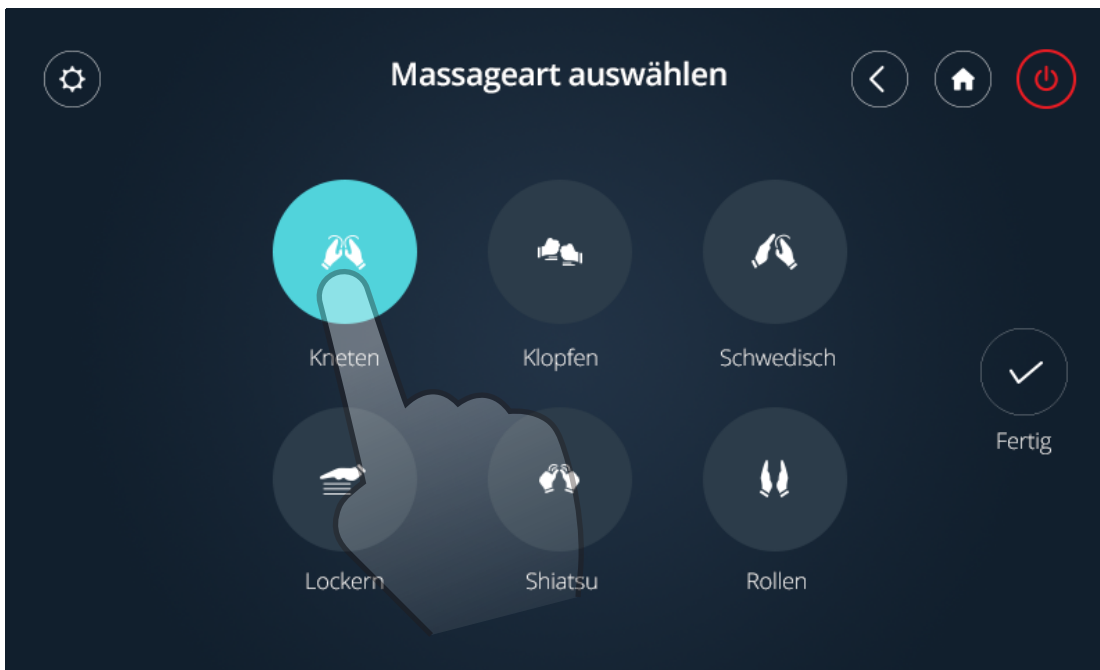

Wählen Sie die gewünschte Massagetechnik. Die Knet-, Klopf-, Lockerungs,- und Shiatsu Massage kann mit "Schwedisch" oder "Rollen" kombiniert werden.

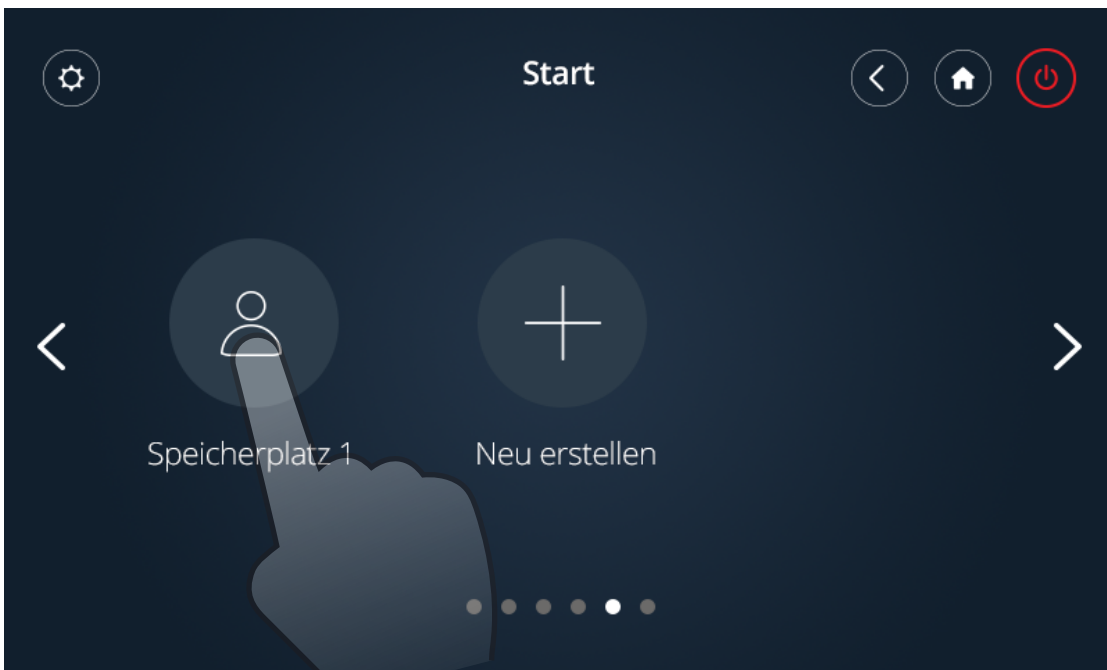

Wählen Sie "Speicherplatz 1", um das neue Programm zu starten.

## Benutzeroberfläche für eigene Programme



# Chair Doctor

Eine innovative Funktion, die Ihren Körper scannt, um ein individuelles Massageprogramm für Sie auszuwählen. Befolgen Sie die Schritte, um den Scanvorgang zu starten.

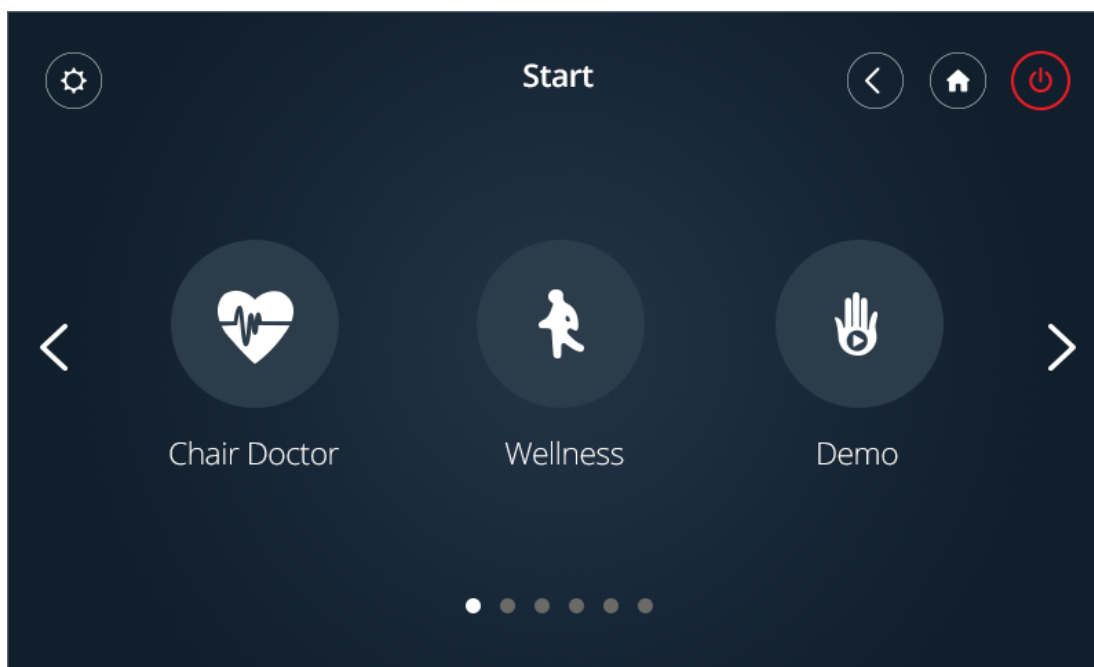

Wählen Sie in den Programmen den CHAIR DOCTOR aus.

Beginnen Sie mit Ihrer Massage.



1. Lehnen Sie sich bequem an die Rückenlehne.
2. Nehmen Sie bitte den Sensor in die Hand und achten Sie darauf, dass Ihre Handfläche die Sensoren umschließt.
3. Drücken Sie mit dem Daumen den oberen Knopf am Sensor, um mit dem Scan zu beginnen.

## Verspannungs Scan



Umfassen Sie den Sensor so, dass die Sensoren vollständig bedeckt sind.  
Dies kann bis zu 3 Minuten dauern.



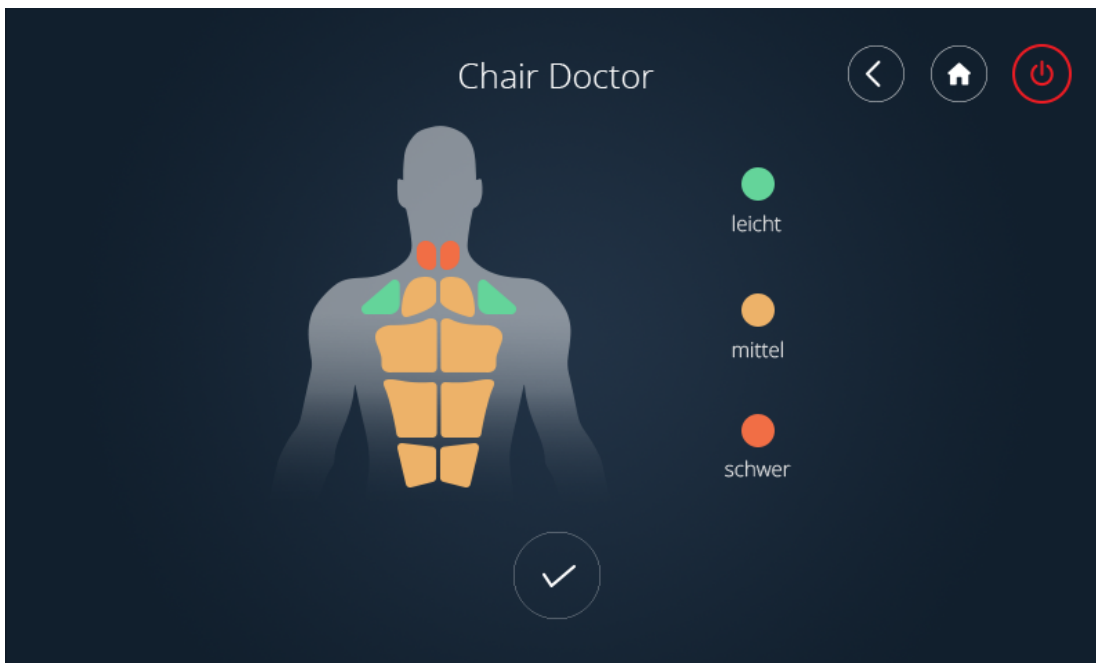

Nach dem Scanvorgang wählt der Chair Doctor ein individuell für Sie zusammengestelltes Programm aus. Bestätigen Sie mit "✓", um die Massage zu beginnen.

## Chair Doctor

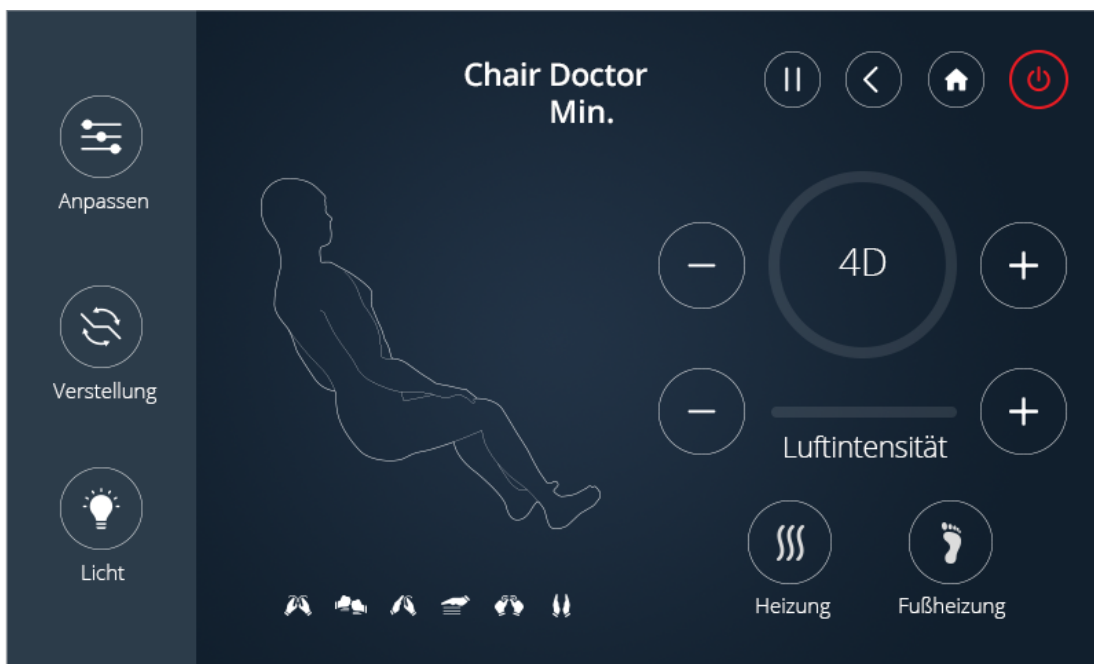

# Punktuelle Massage

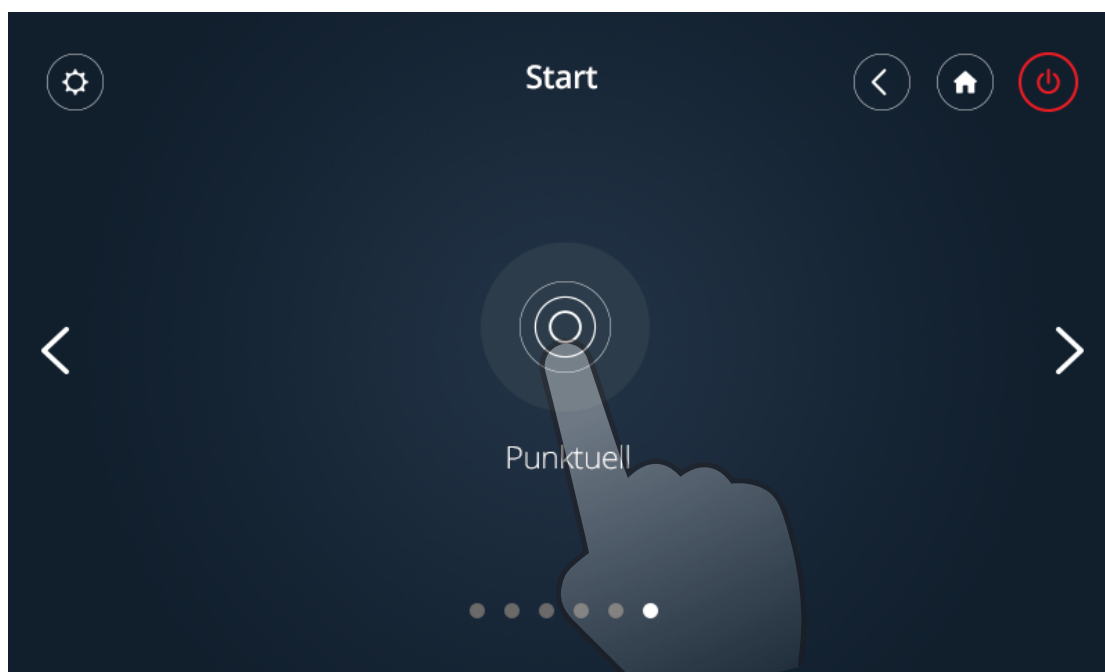

Drücken Sie die Taste "Punktuelle Massage",  
um zu den Einstellungen zu kommen.

## Benutzeroberfläche 1 für punktuelle Massage

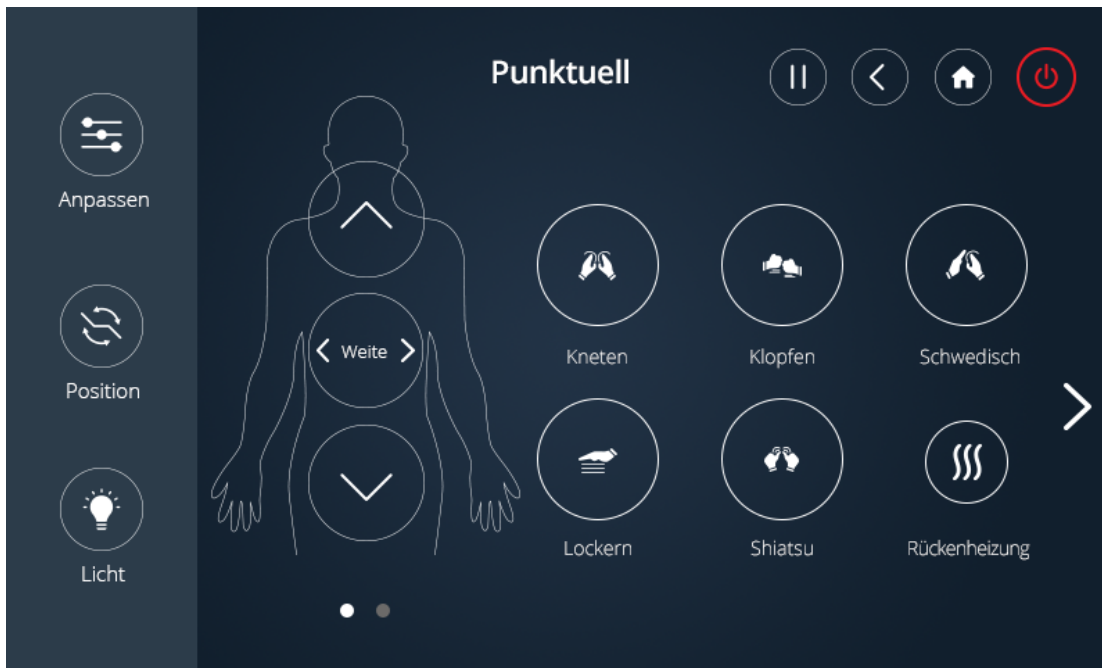

## Benutzeroberfläche 2 für punktuelle Massage

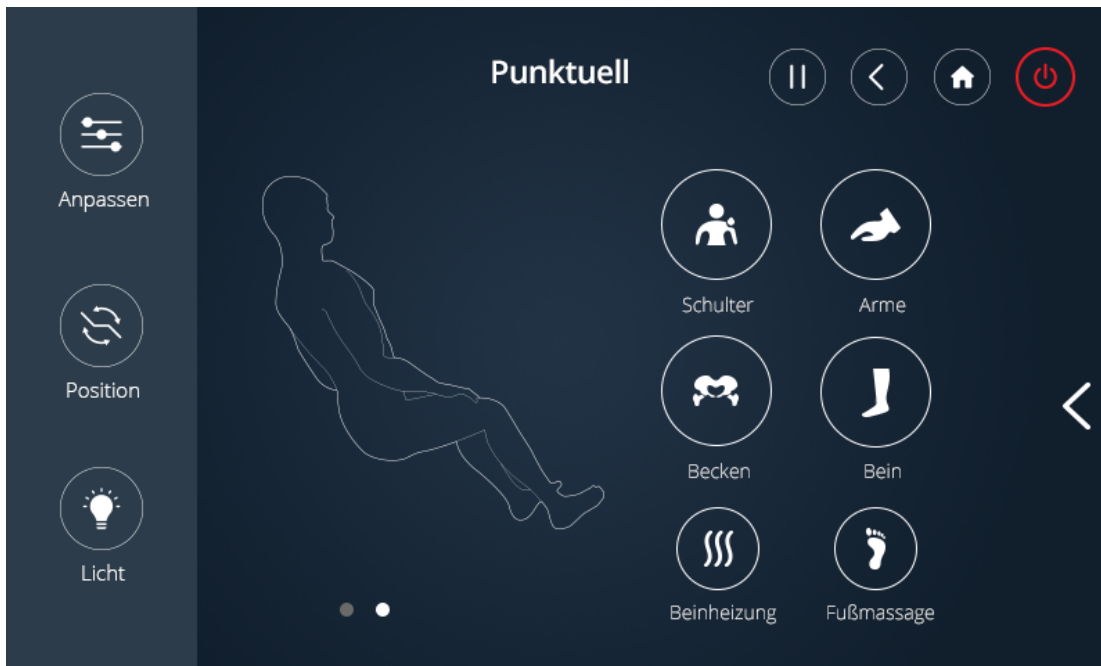

# Einstellungen

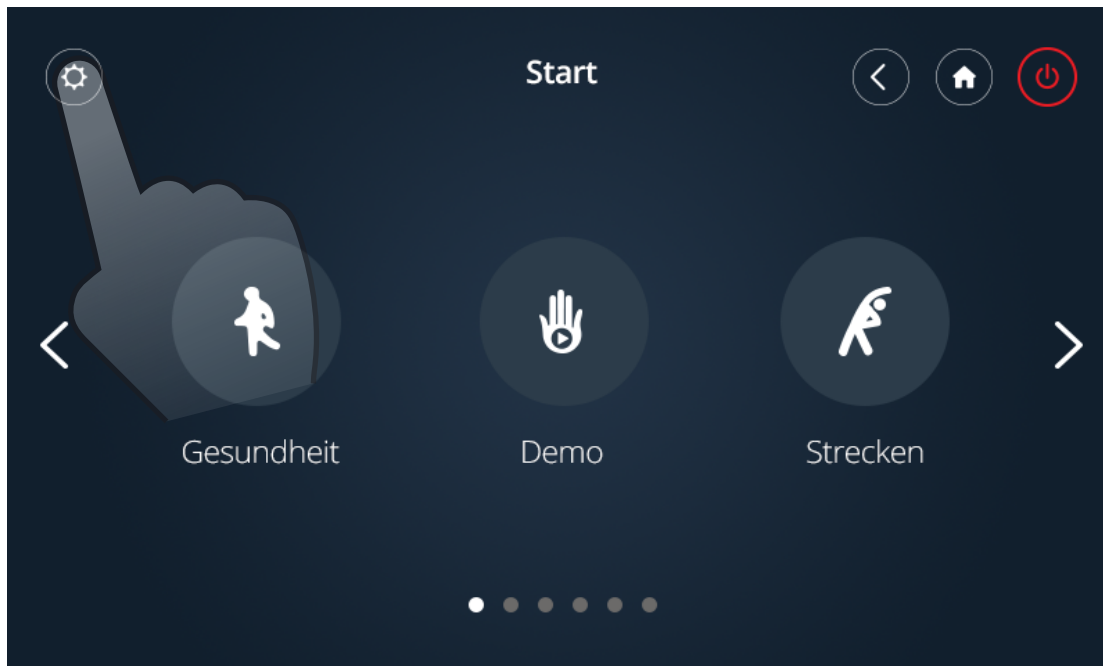

Wählen Sie die "Einstellungen"-Taste, um in die Einstellungen zu kommen.

# Einstellungen

**Einstellung**

Timer: 5 Min., 10, 15, 20, 25, 30 Min.

Helligkeit: \*

Bildschirmschoner: 30 Sek., 1 Min., 3 Min., 5 Min., 10 Min.

Sprache: English, Deutsch

Tastentöne: Aus  An

Fehlersuche: START

**Start**

Demo, Strecken

## Fehlersuche

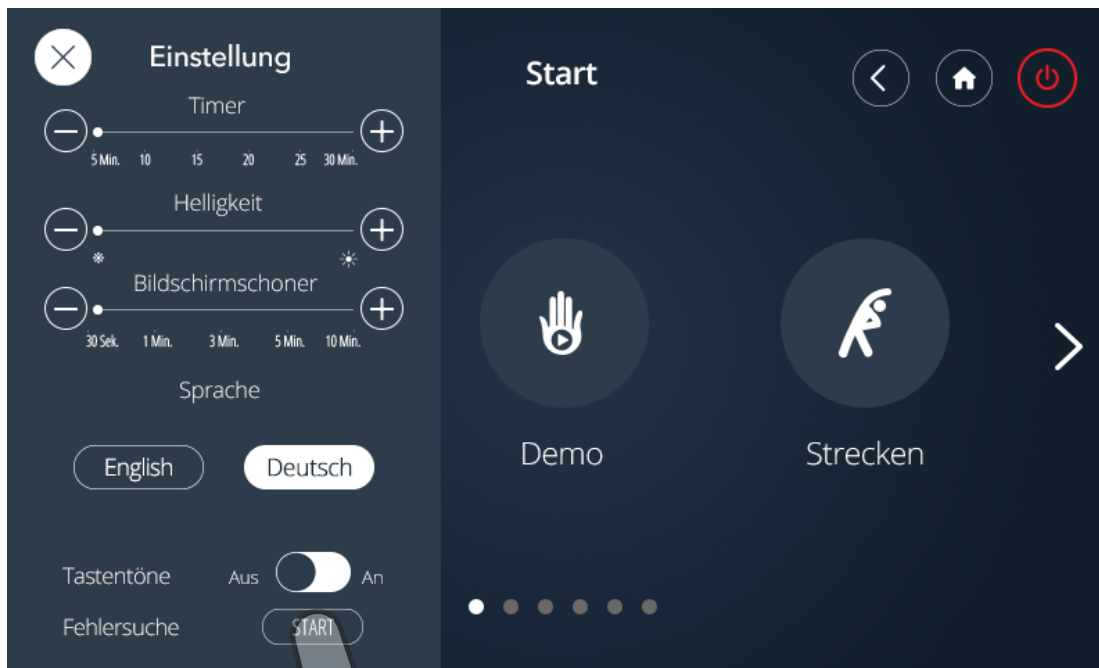

Wenn Ihr Sessel nicht richtig funktioniert, drücken Sie "Start" bei "Fehlersuche", um den Sessel selbstständig nach Fehlern und Problemen suchen zu lassen.

Falls Sie Defekte, Probleme oder Fehler feststellen konnten, kontaktieren Sie bitte unseren Service.



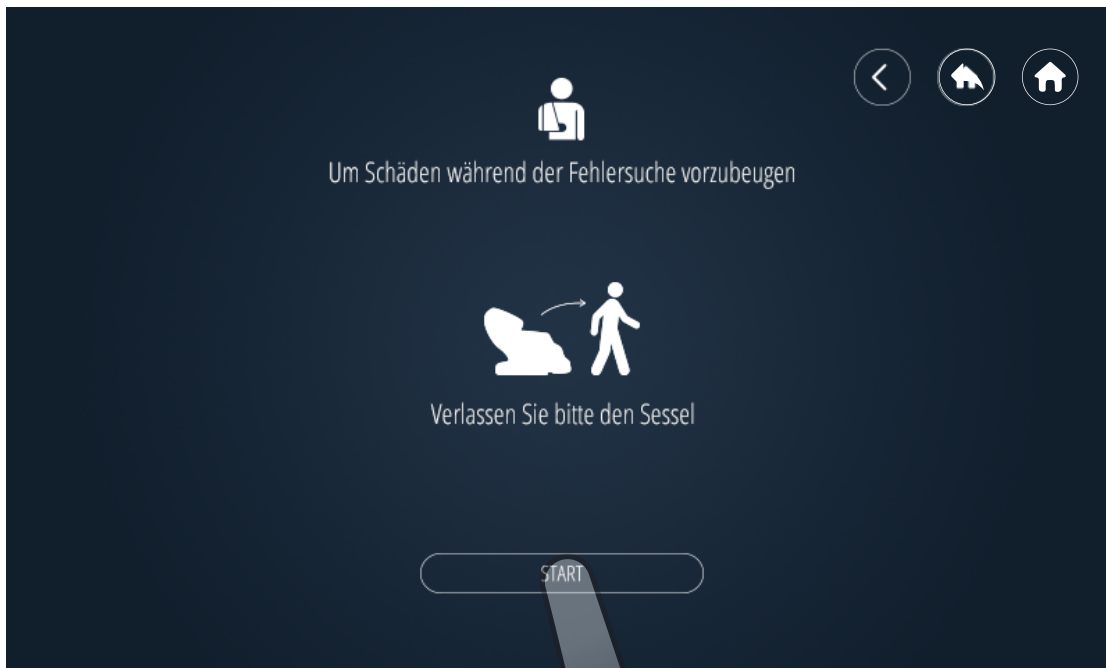

Drücken Sie "Start", um die Fehlersuche zu starten.





Der Sessel sucht selbständig nach möglichen Fehlerquellen.  
Bitte warten Sie, bis das Ergebnis angezeigt wird.

38



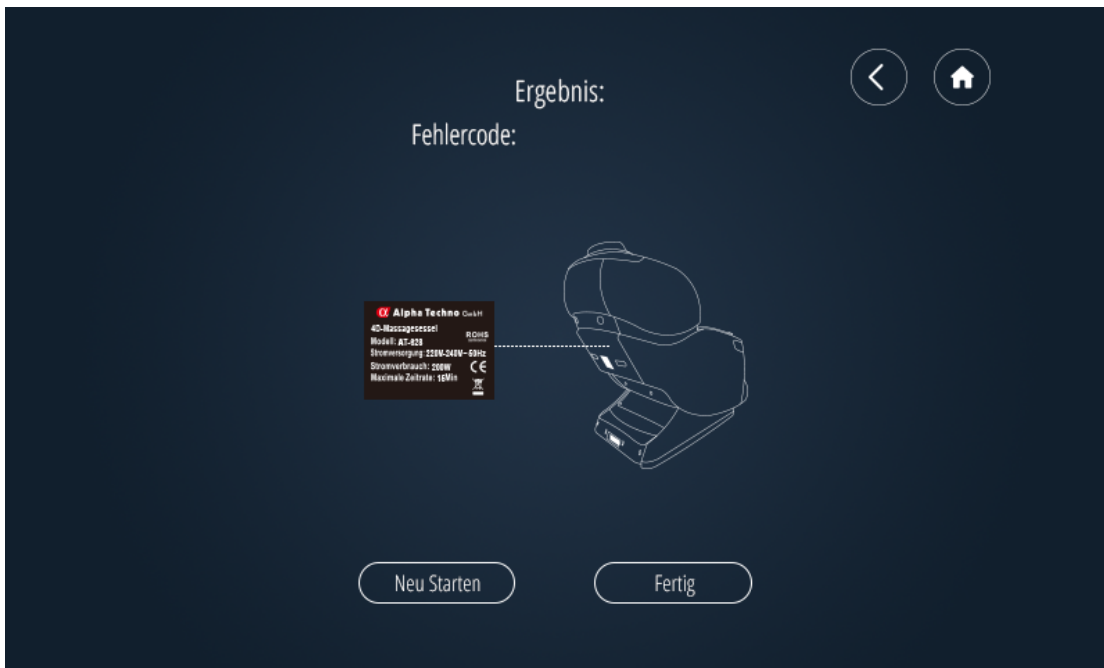

Bitte geben Sie den Fehlercode an, wenn Sie unseren Service kontaktieren.

# Sicherheitshinweise

## Wichtige Sicherheitshinweise

Lesen Sie alle Hinweise vor Benutzung Ihres Sessels sorgfältig durch.

### WARNUNG:

Halten Sie Ihre Hände oder Finger etc. nicht in die Nähe des Massagemechanismus, Verstellung oder den Rollen während der Sessel in Betrieb ist. Es könnte während dem Betrieb ggf. zu Verletzungen führen.

Falls das Stromkabel beschädigt ist, muss es von einem fachkundigen Techniker ausgetauscht werden, um ernsthafte Verletzungen zu vermeiden.

Kontaktieren Sie in diesem Fall Ihren Händler.

Das Gerät ist nicht geeignet für Kinder, Personen mit eingeschränkten physischen, sensorischen oder geistigen Fähigkeiten, oder wenig Erfahrung im Umgang mit einem

Massagesessel. Diese Personen sollten den Massagesessel nur unter Aufsicht und nach Instruktion durch eine für Sie verantwortliche Person benutzen.

Kinder sollten im richtigen Umgang mit dem Sessel unterrichtet werden, damit sie mit dem Massagesessel nicht spielen.

### GEFAHRENHINWEIS

Um die Gefahr eines elektrischen Schocks zu vermeiden, ziehen Sie immer den Stecker, bevor Sie den Sessel reinigen und nach Nutzung.

Fassen Sie nicht nach elektrischen Bauteilen, die in Kontakt mit Wasser kamen.

Ziehen Sie in diesem Fall sofort den Stecker aus der Steckdose.

### WARNUNG

Um die Gefahr von Bränden, Feuer, Elektroschocks, oder Verletzungen zu vermeiden, sollte das Gerät niemals unbeaufsichtigt sein, wenn es an den Strom angeschlossen ist. Ziehen Sie den Stecker des Geräts, wenn es nicht in Benutzung ist, oder bevor sie Teile an und abbauen.

Benutzen Sie das Gerät nicht mit einer Decke, oder einem Kissen.

Außergewöhnliche Wärmeentwicklung kann zu Feuer, Elektroschocks oder anderen ernsthaften Verletzungen führen.

Strikte Beaufsichtigung ist nötig, wenn das Gerät (in der Nähe) von Kindern, Verletzten, oder behinderten Personen oder Tieren genutzt wird. Benutzen

Sie das Gerät nur für die Zwecke, die auch in diesem Handbuch aufgeführt sind.

Vermeiden Sie eine unsachgemäße Nutzung. Benutzen Sie das Gerät nicht, wenn ein Kabel oder der Stecker beschädigt sind, oder nicht sachgemäß funktionieren. In diesem Falle wenden Sie sich bitte an unseren Kundendienst.

Halten Sie das Kabel fern von heißen Oberflächen. Vermeiden Sie eine Benutzung, wenn die Luftschlitze des Gerätes nicht frei sind. Nicht außerhalb geschlossener Räume verwenden. Nicht verwenden, wenn Aerosole (Sprays) versprüht wurden, oder der Sauerstoffgehalt der Luft verändert wurde.

Beim Abstecken der Stromverbindung ist zu beachten, dass vorher alle Massageprogramme beendet wurden und der Sessel auf „OFF“ steht. Nutzen Sie den Sessel nicht, wenn Sie sich unwohl fühlen oder krank sind oder Schmerzen haben. Im Zweifel fragen Sie Vor Nutzung Ihren Arzt. Massieren Sie

nicht im Bauchbereich/Rücken, falls sie Bauchschmerzen haben, oder schwanger sind. Massieren Sie keine Körperbereiche, die geschwollen, verbrannt oder erkrankt sind, ohne vorherige Absprache mit einem Arzt. Nicht verwenden bei unergründlichen Schmerzen aller Art. Den Sessel nicht auf feuchtem Boden, oder instabilem Untergrund verwenden. Nur mit einer geerdeten, abgesicherten Steckdose verbinden! Bei abnormalen Geräuschen die Massage einstellen und das Gerät abschalten. Das Gerät ist für den privaten Hausgebrauch und Kurzzeitnutzung konstruiert. Bei unsachgemäßer, gewerblicher Nutzung kann dies Einfluss auf Gewährleistungen haben. Stellen Sie den Sessel stets auf eine unempfindliche Unterlage. Beschädigungen die auf Verschleiß oder unsachgemäße Nutzung oder Fremdeinwirkung zurückzuführen sind, sind nicht durch die Gewährleistung abgedeckt. Beachten Sie stets diese Anweisungen!

# Erdungsanweisungen

Das Gerät muss geerdet sein. Falls es zu einer Fehlfunktion kommen sollte, leitet die Erdung den Strom vom Benutzer ab. Dies verhindert die Gefahr eines elektrischen Schocks. Dieses Produkt ist mit einem Stromkabel ausgestattet, das ein Erdungskabel integriert hat. Der Stecker muss an eine ordnungsgemäße Steckdose mit einer Erdung angeschlossen werden, um allen Sicherheitsstandards zu genügen.

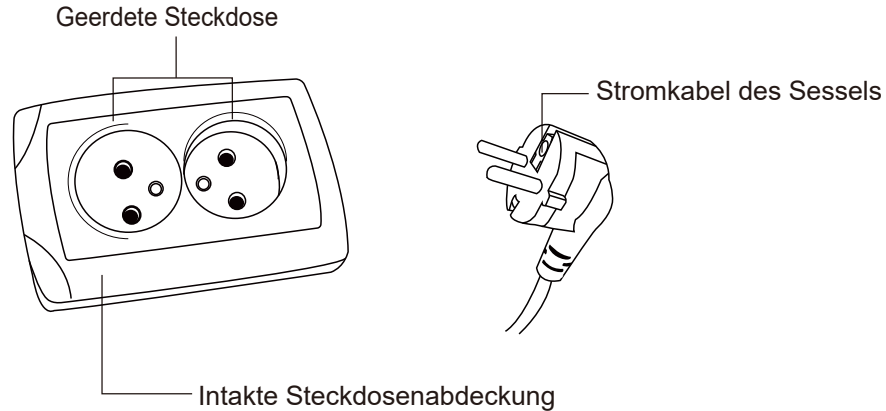

# Fehlerbehebung

Der Sessel wird von einem Microcomputer gesteuert und ist gegen Spannungsschwankungen von +10% und -15% geschützt.

Folgende Probleme könnten aber bei größeren Spannungsabweichungen auftreten:

Problem	Lösung
Der Massagesessel ist an den Strom angeschlossen, aber funktioniert nicht.	<ol style="list-style-type: none"><li>1. Prüfen Sie den korrekten Anschluss von Stecker und Steckdose</li><li>2. Vergewissern Sie sich, dass der Hauptschalter des Sessels umgelegt ist.</li></ol>
Das Bedienteil funktioniert, aber der Sessel nicht.	Möglicherweise Überhitzung durch zu lange Nutzung des Sessels. Bitte lassen Sie den Sessel 30-50 Minuten ruhen.
Sowohl Bedienteil, als auch Massagesessel funktionieren nicht.	<ol style="list-style-type: none"><li>1. Vergewissern Sie sich, dass der Sessel Strom bekommt.</li><li>2. Legen Sie den Hauptschalter auf OFF und anschließend wieder auf ON.</li></ol>

# Produktpflege und -lagerung

## 1. Den Sessel lagern

- Reinigen Sie den Sessel mit einem sauberen, trockenen Tuch nach Benutzung von Staub und Schmutz.
- Vermeiden Sie es, den Sessel hoher Luftfeuchtigkeit auszusetzen.
- Falls der Sessel für längere Zeit nicht genutzt wird/gelagert wird, bedecken Sie ihn mit einer Decke oder Plane, um ihn vor Staub zu schützen.  
Stecken Sie den Sessel aus der Steckdose.



### **Warnung!**

- Setzen Sie den Sessel nicht direktem Sonnenlicht, oder hohen Temperaturen aus! Dies führt zu Schäden am Kunstleder.
- Vermeiden Sie Kontakt zwischen dem Kunstleder und Vinyl/Kunststoffen.  
Dies könnte zu Schäden am Kunstleder führen.

## 2. Den Sessel reinigen

- Ziehen Sie den Sessel vor dem Reinigen vom Strom ab.
- Entfernen Sie Schmutz und Staub nach jeder Benutzung mit einem trockenen, sauberen Tuch
- Der Sessel kann mit einem feuchten Tuch gereinigt werden. Vermeiden Sie zu große Nässe und aggressive Reinigungsmittel!
- Waschen Sie die Polster auf keinen Fall in einer Waschmaschine o.Ä.!



**Warnung!**

- Verwenden Sie zur Reinigung auf keinen Fall aggressive Reinigungsmittel!  
Dies kann zu irreparablen Schäden führen.

### 3. Das Bedienteil reinigen

- Nutzen Sie ein trockenes, staubfreies Tuch, um das Bedienteil zu reinigen.



**Warnung!**

- Nutzen Sie kein feuchtes Tuch, um das Bedienteil zu reinigen.

Haben Sie Fragen zum Produkt, Recycling und Kostenloser Entsorgung, rufen Sie uns an!





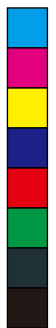



**Viel Freude  
mit Ihrem neuen Massagesessel**



**Alpha Techno GmbH**  
Ernst-Bauer-Str.1  
97941 Tauberbischofsheim  
Tel.: 09341 / 9285-0  
Fax: 09341 / 9285-28  
Email: [Info@Alpha-Techno.com](mailto:Info@Alpha-Techno.com)  
Germany

