



time to relax



Smartphones, die die NFC-Funktion unterstützen, können ganz einfach mit der Ladefläche des AlphaSonic III **induktiv aufgeladen** werden.

Smartphones that support the NFC-function can easily be **charged inductively** with the charging surface of the AlphaSonic III.



iALPHASONIC III

30



< timetorelax

Seit der Gründung im Jahr 2000 steht der Name CASADA für hochwertige Produkte im Bereich Wellness und Fitness.

Heute sind CASADA- Geräte weltweit erhältlich. Kontinuierliche Weiterentwicklung, unverwechselbares Design und die strikte Ausrichtung auf eine Verbesserung der Lebensqualität zeichnen die CASADA-Produkte ebenso aus, wie die zuverlässige und hervorragende Qualität.

Wir gratulieren!

Mit dem Kauf dieses Massagesessels haben Sie Gesundheitsbewusstsein bewiesen.

Damit Sie auf lange Zeit die Vorzüge dieses Gerätes nutzen können, möchten wir Sie bitten, die Sicherheitshinweise aufmerksam zu lesen und zu beachten.

Wir wünschen Ihnen viel Freude mit Ihrem persönlichen AlphaSonic III.

Inhaltsverzeichnis

Sicherheitshinweise	4
Kontraindikationen	5
Störungssuche	6
Lagerung Pflege.....	6
Technische Daten	6
Ausstattung Funktionen	7
Aufbau und Montage	8
Fernbedienung	12
Anwendung und Bedienung	30
Besonderheiten.....	34
EU-Konformitätserklärung	39
Gewährleistungsbestimmungen	39

Sicherheitshinweise



Bevor Sie Ihren Massagesessel in Betrieb nehmen, lesen Sie bitte sorgfältig die folgenden Hinweise, um die einwandfreie Funktion und optimale Wirkungsweise zu gewährleisten. Bitte bewahren Sie diese Bedienungsanleitung sorgsam auf!

- Der Massagesessel entspricht den anerkannten Grundsätzen der Technik und den aktuellen Sicherheitsbestimmungen.
- Der Massagesessel verfügt über beheizte Bereiche. Personen, die empfindlich auf Wärme reagieren sollten vor der Benutzung vorsichtig sein. (ICE 60335-2:32)
- Der Massagesessel ist wartungsfrei. Evtl. anfallende Reparaturen dürfen nur von einer autorisierten Fachkraft durchgeführt werden.
- Unsachgemäßer Gebrauch sowie unautorisierte Reparaturen sind aus Sicherheitsgründen untersagt und führen zum Garantieverlust.
- Um Unfälle zu vermeiden, greifen Sie nicht mit den Fingern zwischen die Massagerollen.
- Berühren Sie den Netzstecker niemals mit nassen Händen.
- Vermeiden Sie Kontakt des Massagesessels mit Wasser, hohen Temperaturen und direkter Sonneneinstrahlung.
- Verwenden Sie den Massagesessel nicht in einer Umgebung mit zu hoher Luftfeuchtigkeit, wie z.B. in einem Badezimmer.
- Bitte verwenden Sie den Massagesessel nicht, wenn er eingeeengt oder an einem Platz steht an dem die Ventilatoren abgedeckt sind und eine Frischluftzufuhr nicht gewährleistet ist.
- Um die Gefahr eines Kurzschlusses zu vermeiden, trennen Sie bei längerer Nichtbenutzung den Massagesessel von der Stromversorgung.
- Benutzen Sie keine beschädigten Stecker, Kabel oder losen Fassungen.
- Beschädigte Stecker/Kabel müssen vom Hersteller, einem Service-Vertreter oder von qualifiziertem Personal ersetzt werden.
- Bei Funktionsstörung trennen Sie bitte sofort die Verbindung zur Stromzufuhr.
- Zweckenfremdung oder falsche Nutzung schließt Haftung für Schäden aus.
- Um eine übermäßige Strapazierung der Muskulatur und der Nerven zu vermeiden, sollten Sie die täglich empfohlene Massagedauer von 30 Minuten nicht überschreiten.
- Um Beschädigungen an Ihrem Massagesessel zu vermeiden, verwenden Sie niemals spitze oder scharfe Gegenstände.
- Um die Gefahr von Kurzschluss oder Brand zu vermindern, sollten Sie unbedingt zum Stecker passende Steckdosen verwenden und sicherstellen, dass der Stecker vollständig in der Steckdose eingesteckt ist.
- Nach der Anwendung und vor der Reinigung, trennen Sie Ihren Massagesessel unbedingt von der Stromzufuhr.
- Reinigung und Wartung darf von Kindern unter 14 Jahren nicht ohne Aufsicht ausgeführt werden.
- Sollte es während der Anwendung zu einem unvorhergesehenem Stromausfall kommen, stellen Sie den Schalter bitte unverzüglich auf OFF und ziehen Sie den Stecker, um Beschädigungen an Ihrem Massagesessel zu vermeiden.
- Bei feuchten oder beschädigten elektrischen Kabeln dürfen Sie den Massagesessel nicht betreiben.
- Wenn Kinder unter 14 Jahren, Menschen mit Behinderung oder gebrechliche Personen sich in der Nähe des Massagesessels aufhalten oder diesen benutzen, müssen Sie unbedingt beaufsichtigt werden.
- Benutzen Sie den Massagesessel nicht, direkt nach Einnahme einer Mahlzeit oder unter Einfluss von Alkohol.
- Verwenden Sie das Produkt nur zu dem in der Bedienungsanleitung beschriebenen Zweck.
- Bitte verwenden Sie nur Zubehör des Lieferanten.
- Bitte stehen, sitzen oder hüpfen sie nicht auf der Fußstütze, um Beschädigungen zu vermeiden.
- Um Schäden und Selbstverletzungen zu vermeiden, versuchen Sie nicht auf Arm- oder Rückenlehne zu sitzen.
- Bitte halten Sie Ihren Massagesessel regelmäßig sauber und vermeiden Sie dabei das Einfallen von Fremdkörpern in die Ritzen des Massagesessels.
- Bitte vermeiden Sie direktes Ziehen am Stromkabel Ihres Massagesessels.
- Bitte stellen Sie bei der Verstellung von Fußstütze oder Rückenlehne sicher, dass sich darunter keine anderen Objekte befinden, insbesondere keine Kinder unter 14 Jahren.
- Das Produkt ist ausschließlich für den Heimgebrauch vorgesehen.
- Bei Beschädigung des flexiblen Stromkabels muss ein dafür vorgesehenes flexibles Kabel verwendet werden oder vom Hersteller oder dessen Wartungsstelle ein dafür vorgesehenes flexibles Kabel zum Austausch erworben werden.

Kontraindikationen

Falls Sie nicht sicher sind, ob Sie den Massagesessel benutzen dürfen, konsultieren Sie in jedem Fall Ihren Arzt.

- Massagen während der Schwangerschaft oder bei einer/mehreren der folgenden Beschwerden im Massagebereich sind untersagt: Frische Verletzungen, thrombotische Erkrankungen, Entzündungen und Schwellungen aller Art, sowie Krebs. Während der Behandlung von Gebrechen und Leiden ist vor einer Massage die Absprache mit Ihrem Arzt zu empfehlen.
- Personen mit Beeinträchtigung von Körper, Wahrnehmung oder Psyche oder Personen mit mangelnder Erfahrung und Kenntnis – ist die Benutzung des Massagesessels nur unter Aufsicht und Anleitung durch die für Ihre Sicherheit verantwortliche Personen zulässig.
- Um Unannehmlichkeiten oder Gefährdungen durch die Benutzung des Massagesessels zu vermeiden, bitten wir die folgenden Personen vor der Benutzung um Konsultation eines Arztes:
 - Bettlägerige Personen
 - In medizinischer Behandlung befindliche Personen
 - Rückenpatienten, Personen mit Wirbelsäulenproblemen oder -verbiegungen
 - Personen mit Herzschrittmachern
- Bei Schmerzempfindungen während der Massage beenden Sie die Anwendung bitte unverzüglich.
- Bei Verletzungen während der Anwendung begeben Sie sich bitte unverzüglich in ärztliche Behandlung.
- Massieren Sie bitte keine geröteten, geschwollenen oder entzündeten Hautstellen.
- Dieser Massagesessel dient nur Ihrer heimischen Wellness-Massage, ist kein medizinisches Massageprodukt und kann daher eine medizinische Fachbehandlung nicht ersetzen.
- Wir empfehlen Ihnen eine tägliche Anwendung durch den Massagesessel von 30 Minuten. An gleicher Körperstelle sollten Sie höchstens 15 Minuten massieren, da ansonsten eine entgegengesetzte Wirkung auf Grund übermäßiger Massage eintreten kann.
- Dieses Produkt ist für Kinder unter 14 Jahren nicht geeignet.
- Kinder unter 14 Jahren sind zu beaufsichtigen. Stellen Sie sicher, dass sie den Massagesessel nicht zum Spielen benutzen.

KONTRAINDIKATIONEN braintronics®

- Psychosen (z.B. Schizophrenie, Bipolare Störung, Endogene Depressionen)
- Persönlichkeitsstörungen
- Epilepsie und ähnliche Anfallserkrankungen
- Herzerkrankungen
- Erkrankungen des zentralen Nervensystems
- Thrombose
- Endogene Depressionen
- ADS (unteraktive)
- Kürzlich vorgefallener Herzinfarkt oder Schlaganfall
- Geistige Behinderung
- Suchterkrankung wie Drogen, Alkohol und Medikamentenabhängigkeit
- Regelmäßige Einnahme von Psychopharmaka
- Schwangerschaft

HINWEIS: Aus ethischen und rechtlichen Gründen sollte braintronics® nicht bei Kindern und Jugendlichen ohne ausdrückliche Genehmigung des gesetzlichen Vertreters angewandt werden. Personen die durch Meditation in Glaubenskonflikte kommen könnten, sollten von der Anwendung absehen.





Störungssuche

STÖRUNG	ERKLÄRUNG
<ul style="list-style-type: none"> • Bei Betrieb ertönt das Geräusch des Motors. 	<ul style="list-style-type: none"> • Es ist ein normales Betriebsgeräusch.
<ul style="list-style-type: none"> • Die Fernbedienung funktioniert nicht richtig. 	<ul style="list-style-type: none"> • Vergewissern Sie sich, dass der Netzstecker richtig in die Steckdose gesteckt und dass der Stromschalter angeschaltet wurde. Überprüfen Sie das Kabel der Fernbedienung.
<ul style="list-style-type: none"> • Das Gerät stellt den Betrieb ein. 	<ul style="list-style-type: none"> • Nach Erreichen der voreingestellten Laufzeit oder nach zu langer Nutzungsdauer schaltet sich der Sessel automatisch ab. So wird die längere Lebensdauer des Sessels gesichert.
<ul style="list-style-type: none"> • braintronics®-Programme lassen sich nicht starten. 	<ul style="list-style-type: none"> • Vergewissern Sie sich, dass die braintronics®-App installiert und Ihr Konto aktiviert ist. Kontrollieren Sie außerdem, ob eine Bluetooth-Verbindung zwischen Smartphone und Massagesessel besteht.

Lagerung | Pflege

- Wenn das Gerät längere Zeit nicht genutzt wird, dann sollte das Stromkabel aufgewickelt werden und das Gerät sollte in einer trockenen Umgebung aufbewahrt werden.
- Bewahren Sie das Gerät niemals bei hoher Temperatur oder in der Nähe von offenem Feuer auf, vermeiden Sie eine langfristige Aussetzung unter Sonnenlicht.
- Verwenden Sie bei der Reinigung bitte nur handelsübliche Kunstlederpflege. Reinigen Sie es zu keiner Zeit mit Verdünner, Benzole oder Alkohole.

Technische Daten

Maße:	aufrecht: 142 x 82 x 124 cm liegend: 204 x 82 x 90 x cm
Gewicht:	113 kg
Spannung:	220-240V ~ 50/60Hz
Nennleistung:	150 W
Laufzeit:	20 Minuten
braintronics®:	21 Minuten
Zertifikate:	    

Ausstattung | Funktionen

1. Kopfpolsterung
2. 3D-Digital Audio
3. Oberarm Airbag
4. Rücken Airbag
5. Arm Airbag
6. Steckplatz für Fernbedienung
7. Handmassage mit Magnet-Therapie
8. Sitzkissen
9. Beinstütze
10. Rückenlehne
11. Schnellwahlkosten in der Armlehne
12. Kabellose Handy-Ladestation
13. Armlehne
14. LED Stimmungsbeleuchtung
15. Seitliche Abdeckung

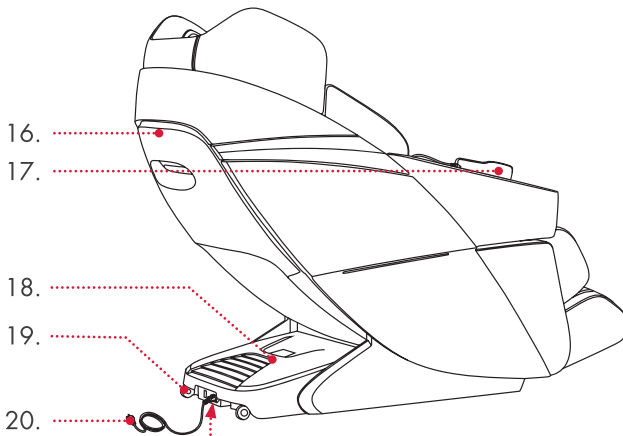
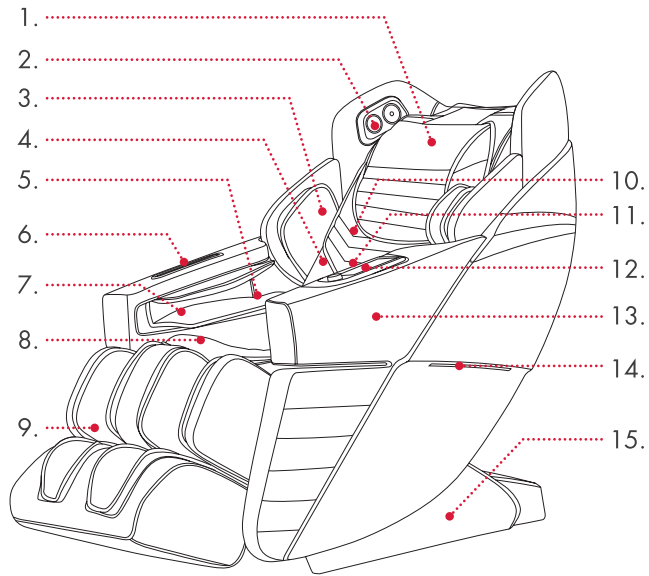

16. Abdeckung der Rückenlehne
17. Fernbedienung
18. Schutzabdeckung Elektronik
19. Transportrolle
20. Stromkabel
21. Hauptschalter
22. Netzanschluss



- 21.
- 22.

Aufbau und Montage

INSTALLATION DER SEITENTEILE

Nehmen Sie alle Teile aus den Kartons und entfernen Sie das Verpackungsmaterial. Achten Sie darauf, dass Sie keine Kleinteile mit dem Verpackungsmaterial wegschmeißen. Zum Aufbau benötigen Sie einen Kreuzschraubenzieher oder Akkuschrauber mit einem Bitaufsatz. Beim Akkuschrauber bitte darauf achten das dieser nicht zu stark eingestellt ist das die Schrauben oder Gewindelöcher zerstört werden können.

1. Der Sessel muss erst in die aufrechte Position gebracht werden, um mit der Montage zu starten. Nehmen Sie die Fernbedienung und schließen diese an. Der Anschluss befindet sich vor dem Sessel stehend rechts am vorderen Sitzteil (Abbildung 1). Verbinden Sie den Sessel mit der Steckdose. Vergewissern Sie sich das der Hauptschalter neben dem Stromkabel auf I steht. Drücken Sie 2x den An/Aus Knopf und der Sessel fährt in die aufrechte Position. Anschließend trennen Sie den Sessel wieder vom Strom.



Abbildung 1



Abbildung 2

2. Verbinden Sie die Luftschläuche und Stecker mit den Gegenstücken, welche farblich bzw. nummerisch markiert sind am hinteren Teil des Sessels (Abbildung 2).
3. Nehmen Sie das Seitenteil und haken Sie dieses mit den mittig angebrachten Haken in die Vorrichtung am Rahmen des Sessels (Abbildung 3).

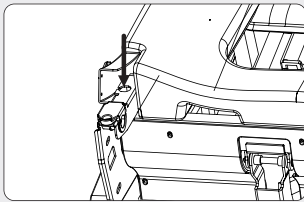

Abbildung 3

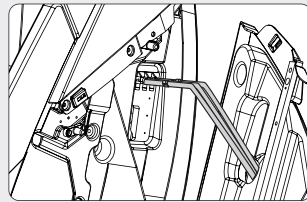

Abbildung 4

4. Positionieren Sie das hinter Seitenteil und stecken dieses auf die 2 Plastikpinne mit den Löchern im Seitenteil. Achten Sie darauf das die Kabel und Schläuche nicht gequetscht werden (Abbildung 4).
5. Befestigen Sie die Hinterseite des Seitenteils mit 2x M5 Schrauben (Abbildung 5).
6. Nun befestigen Sie das Seitenteil vorne mit 2x M5 Schrauben. Die Gewinde befinden sich an der vorderen Innenseite (Abbildung 6).

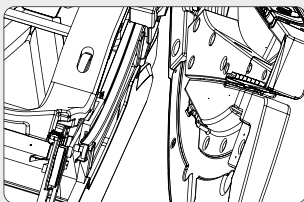
Aufbau und Montage

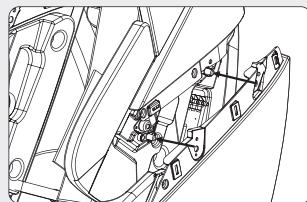

Abbildung 5



Abbildung 6

7. Nehmen Sie die passende Plastik Dekoleiste und positionieren Sie diese mit dem Clip über die Löcher am Sessel und klippen Sie diese ein (Abbildung 7).

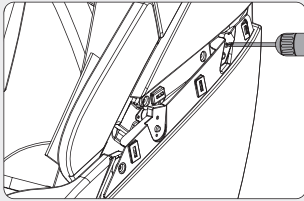

Abbildung 7

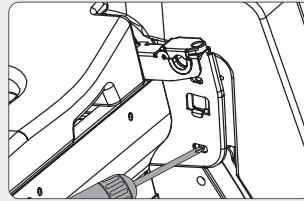
INSTALLATION DES FUSSTEILS

1. Öffnen Sie die Halterung für das Fußteil, indem Sie die Kreuzschrauben entfernen (Abbildung 2).
2. Nehmen Sie das Fußteil und positionieren dieses vor den Sessel und verbinden Sie den Stecker und den Luftschlauch (Abbildung 1). Heben Sie das Fußteil mit den zwei Bolzen rechts und links in die Vorrichtung der Halterung.

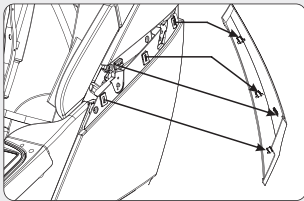
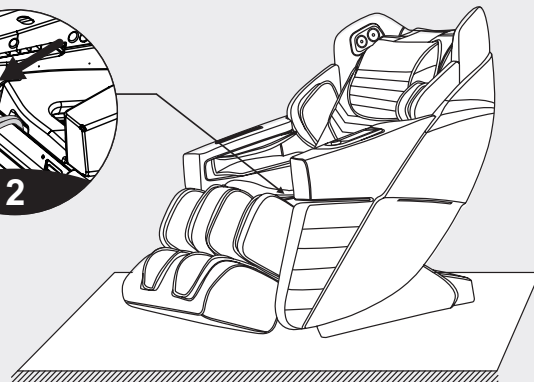
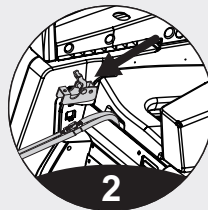
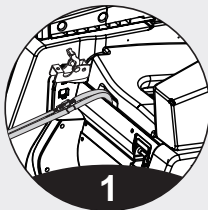

Aufbau und Montage

3. Schließen Sie die Halterung (Abbildung 3) und schrauben diese mit der vorher entnommenen Schraube fest (Abbildung 4). Dies gilt für beide Seiten.
4. Vergewissern Sie sich das das Fußteil korrekt installiert ist. Nehmen Sie das Fußteil in die Hand und bewegen dieses manuell paar Mal von unten nach oben. Wenn sich nichts abnormales feststellen lässt, ist das Fußteil korrekt montiert.

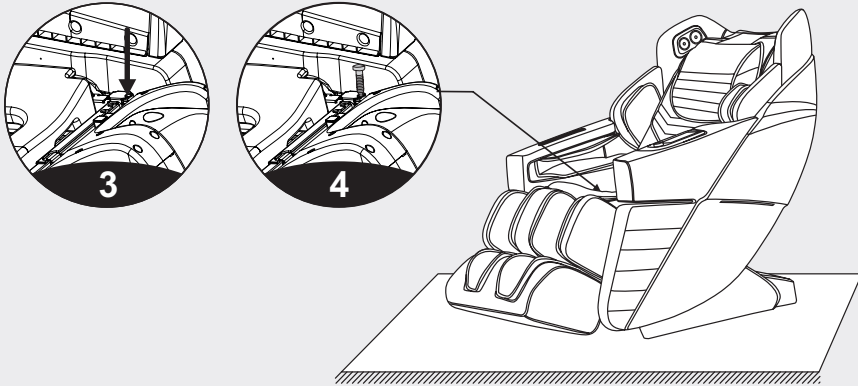

INFORMATION ZUM ENTFERNEN UND VERWENDEN VON KOPFKISSEN UND RÜCKENPOLSTER

Das Rückenpolster ist durch einen Reißverschluss mit dem Rückenteil (Abbildung 1) und das Kopfpolster mit einem Klettverschluss (Abbildung 2) verbunden. Die Verwendung des Kopfpolsters kann die Intensität der Knetmassage im Nacken und Schultern reduzieren. Nach Bedarf können Sie über die Verwendung selbst entscheiden.

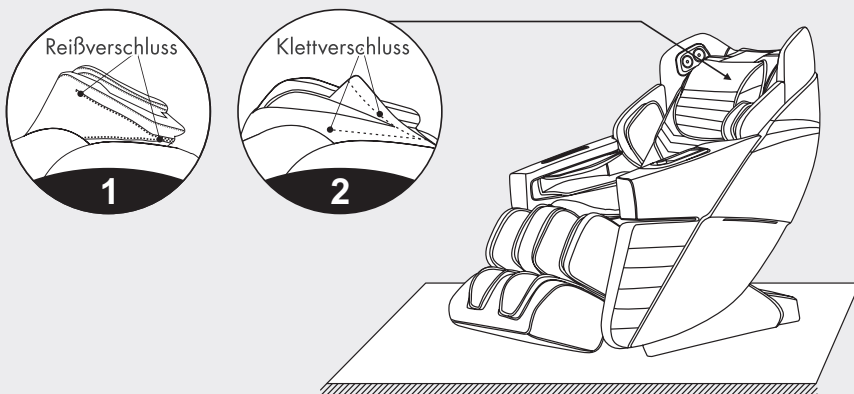

Aufbau und Montage

BODENSCHUTZMASSNAHMEN

Um Beschädigungen am Fußboden zu vermeiden, stellen Sie den Massagesessel auf einen Teppich oder eine andere stabile Unterlage.

VORSICHT: Achten Sie darauf, dass Sie den Sessel nicht auf Holzfußboden, unebenem Boden oder auf engem Raum verschieben.

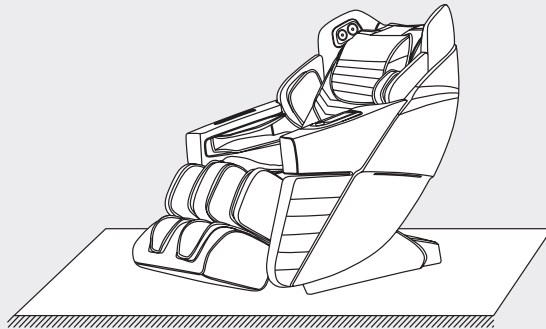

MASSAGESESSEL UMSTELLEN

Achten Sie darauf, dass keine Kabel auf dem Boden liegen. Neigen Sie die Rückenlehne bis zu einem gewissen Grad nach hinten (wobei der Schwerpunkt auf den Rädern liegt), schieben Sie den Stuhl mit den Händen nach vorne oder hinten und setzen Sie ihn schließlich langsam und sanft in die Ausgangsposition zurück.

HINWEIS: Vor dem Verschieben müssen Sie zuerst das Gerät ausschalten und dann das Netzkabel abziehen.

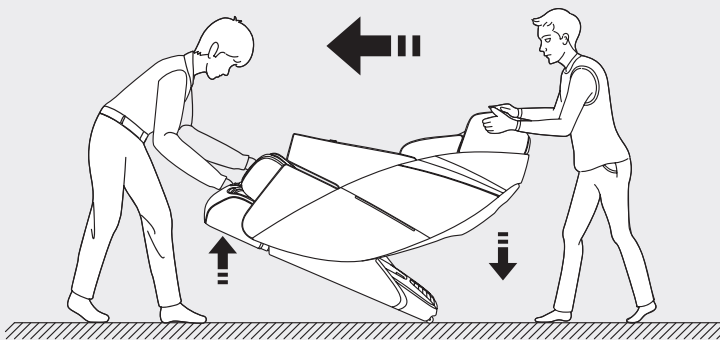

ACHTUNG: Den Sessel bitte mit mindestens zwei Personen bewegen. Die zweite Person kann den Sessel von vorne anheben, um ihn auf die Rollen zu positionieren!

Fernbedienung



Fernbedienung

- 1.** Anzeige: Das TFT-Farb-LCD zeigt die Massage-Funktionen während des Betriebs an.
- 2.** On / Off: Ein- /Ausschalten des Massagesessels.
- 3.** AUTO Taste: Ruft die Benutzeroberfläche für die Auswahl des automatischen Funktionsmodus auf. Weitere Informationen hierzu finden Sie unter dem Punkt "Automatikprogramm".
- 4.** Zero-Gravity Taste: Passen Sie den Neigungswinkel des Massagesessels für die Zero Gravity Position an. Es stehen insgesamt vier Modi zur Auswahl (1. Drücken ist Stufe 1; 2. Drücken ist Stufe 2; 3. Drücken ist Stufe 3; und 4. Drücken bringt den Massagesessel in den ursprünglichen Zustand zurück)
- 5.** Pfeiltaste oben: Navigationstaste nach oben: Wählen Sie im Menü ein Objekt nach oben aus, oder stellen Sie die Massageposition nach oben ein.
- 6.** OK: Die ausgewählte Massagefunktion für die Massage bestätigen.
- 7.** Pfeiltaste links: Navigationstaste links: Rückkehr zum vorherigen Menü oder Auswahl eines Objekts nach links.
- 8.** Pfeiltaste unten: Navigationstaste nach unten: Wählen Sie im Menü ein Objekt nach unten aus, oder stellen Sie die Massageposition nach unten ein.
- 9.** Fußteil einfahren: Halten Sie diese Taste gedrückt, um das Fußteil einzufahren, zum Stoppen loslassen.
- 10.** Beinstütze hochfahren: Für eine möglichst bequeme Körperhaltung während der Massage, kann die Beinstütze entsprechend Ihren eigenen Massagebedürfnissen nach oben angepasst werden.
- 11.** Beinstütze herunterfahren: Für eine möglichst bequeme Körperhaltung während der Massage, kann die Beinstütze entsprechend Ihren eigenen Massagebedürfnissen nach unten angepasst werden.
- 12.** Fußteil ausfahren: Halten Sie diese Taste gedrückt, um das Fußteil auszufahren, zum Stoppen loslassen.
- 13.** Pause Taste: Pausiert alle laufenden Massagefunktionen. Drücken Sie diese Taste erneut, um alle Massagefunktionen weiter laufen zu lassen.
- 14.** Menu Taste: Öffnet das Hauptmenü zur Menüauswahl.
- 15.** Pfeiltaste rechts: Navigationstaste rechts: Aufrufen des Untermenüs oder Auswahl eines Objekts nach rechts.
- 16.** Ergonomische Sitzfunktion: Je nach gewünschtem Massagewinkel stellen sich die Sitzfunktion der Rückenlehne und der Beinauflage synchron aufeinander ein.
- 17.** Ergonomische Liegefunktion: Je nach gewünschtem Massagewinkel stellen sich die Liegefunktion der Rückenlehne und der Beinauflage synchron aufeinander ein.

Fernbedienung

EINSCHALTEN DER STROMVERSORGUNG:

1 Steckdose

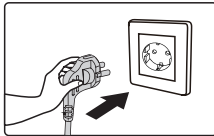

2 Netzkabel einstecken

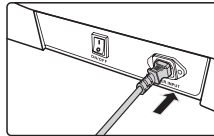

3 Netzschalter anschalten

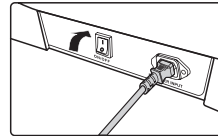

STEUERUNG DER MASSAGEFUNKTIONEN:

Einschalten

Drücken Sie die AN/AUS Taste, um den Sessel zu starten. Rufen Sie das Hauptmenü auf. Die Rückenlehne verbleibt in der Standardposition, wobei die Beinstütze leicht angehoben wird. Warten Sie, bis eines der automatischen Massageprogramme im Menü für die automatische Auswahl die Massage startet. Wenn innerhalb von 5 Minuten keine "AUTO"-Funktion ausgewählt wird, schaltet sich der Massagesessel automatisch ab.

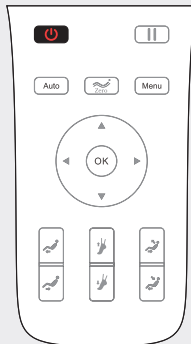

Fernbedienung

KÖRPERERFASSUNG

1. Neigungswinkel

Nach der Auswahl einer automatischen Funktion werden die Positionen der Rückenlehne und der Beinstütze in den voreingestellten Neigungswinkel versetzt. Danach führt der Massagesessel automatisch die Erfassung der Schulterposition und der Körperform durch.

HINWEIS: Die Schnellmassagefunktion kann nur die Schulterposition erfassen, die anderen Modi dienen der Erfassung der gesamten Körperform und -position. Bitte warten Sie, bis die Erkennung abgeschlossen ist oder drücken Sie "OK", um den Schritt zu überspringen.



2. Schulterposition

Nach der Erfassung der Schulterposition ertönt ein Signalton. Sollte es eine Abweichung von der tatsächlichen Schulterposition geben, stellen Sie sie durch Drücken der Taste "Aufwärts" oder "Abwärts" auf eine der 11 Stufen ein. Wird keine Schulterposition ermittelt, wird die Massage standardmäßig gestartet. Wenn innerhalb von 10 Sekunden keine Anpassung erfolgt, wird die Massagemfunktion automatisch gestartet. Um sofort zu starten, drücken Sie direkt auf "OK".

HINWEIS: Während der Massage können Sie auf der Navigationsoberfläche die "Linke Taste" oder die "Rechte Taste" drücken, um das Menü "Schulteranpassung" auszuwählen, mit "OK" bestätigen und die Schulteranpassungsoberfläche aufrufen. Sie können auch die "Aufwärts-" oder "Abwärts-Taste" verwenden, um die Schulterposition einzustellen.

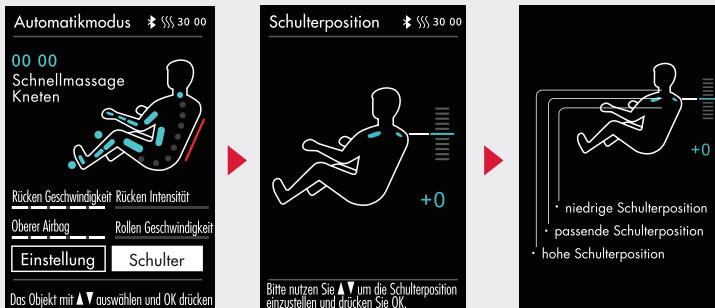

Fernbedienung

Taste	Beschreibung
	Zur Erfassung der Schulterposition nach dem Start des Massageprogramms, wählen Sie die Funktion "Schulterpositionsanpassung". Sie können die "Aufwärts"- oder "Abwärts"-Taste drücken, um die Höhe der Schulterposition anzupassen.

3. Massageposition

- Wollen Sie nach der Eingabe des Massageprogramms die Massageposition anpassen, drücken Sie die "Menü"-Taste auf der Fernbedienung, und wählen "Manuelle Funktion" aus; wählen Sie eine der manuellen Funktionen aus. Nutzen Sie die "Linke Taste", um zur Informationsanzeige zurückzukehren (d.h. die Informationsanzeige wechselt zur Anzeige der manuellen Funktion).
- Zeigt der Massagebereich einen Fixpunkt oder einen Teilbereich an, können Sie in der manuellen Benutzeroberfläche direkt die "Aufwärts-Taste" oder die "Abwärts-Taste" drücken, um den Massageroboter nach oben oder unten zu verstellen.
- Sollte der Massagebereich weder einen Fixpunkt noch einen Teilbereich anzeigen, wählen Sie auf der manuellen Benutzeroberfläche "Massgeanpassung" aus, dann "Massagebereich", um einen Fixpunkt oder Teilbereich auszuwählen. Die "Linke Taste" bringt Sie zur Informationsanzeige zurück. Als nächstes müssen Sie "Aufwärts" oder "Abwärts" drücken, um den Massageroboter nach oben und unten anzupassen.

HINWEIS: Wenn sich das Gerät im Automatikprogramm befindet, können Sie die Massageposition nicht einstellen.



Fernbedienung

AUTOMATIKPROGRAMM

- Drücken Sie die "Menü-Taste", um das Hauptmenü aufzurufen. Drücken Sie die "Aufwärts-Taste" oder die "Abwärts-Taste", um eine Automatikfunktion auszuwählen. Drücken Sie "OK" (oder drücken Sie die "AUTO Taste" direkt in der Informationsanzeige), um die Auswahl der automatischen Massagefunktion zu bestätigen.
- Es stehen 21 spezielle automatische Massagefunktionen zur Verfügung. Rufen Sie die automatische Benutzeroberfläche auf. Drücken Sie die "Aufwärts-Taste" oder die "Abwärts-Taste", um ein beliebiges automatisches Massageprogramm auszuwählen. Das Programm kehrt automatisch zur Informationsanzeige zurück, woraufhin die Informationsanzeige für die automatische Funktion erscheint.



Funktion	Beschreibung
Schnell Massage (Demo Version)	Alle Massage-Effekte in kürzester Zeit erleben.
Komfortable Massage	Das komfortabelste Massageerlebnis.
Entspannungs- massage	Sanfte und komfortable Tiefenmassage, um Müdigkeit zu vertreiben und den Körper zu entspannen.
Dehnungs- massage	Dehnen Sie Ihre Beine und die Taille mithilfe der speziellen ergonomischen Bewegung der Beinstütze und der Rückenlehne. So können Sie Ermüdungserscheinungen effektiv beseitigen, Gelenkschmerzen lindern und Ihre Vitalität wiederherstellen.
Ganzkörper Massage	Tiefenentspannende Massage zur körperlichen Wiederbelebung.

Fernbedienung

Nacken- & Schultermassage	Mit der einzigartigen Massagetechnik für Nacken und Schulter kann eine wirksame Massage der Halswirbelsäule und des Schulterblatts durchgeführt werden. Sie lindert Nacken- und Schulterschmerzen und reduziert Ermüdungserscheinungen.
Rücken & Taillen Massage	Bei der Rücken- und Taillenmassage liegt der Schwerpunkt auf der Schmerzlinderung an Rücken und Taille.
Ganzkörper Airbag Massage	Die Ganzkörper-Airbag-Massage sorgt für vollständige Entspannung und Tiefenmassage des Körpers und befreit Ihren Körper vollständig von Müdigkeit und Schmerzen.
Stressabbau	Der gesamte Körper wird von Erschöpfungszuständen befreit, man erreicht Entspannung, verbessert die Durchblutung und befreit Rücken und Muskeln schnell von Müdigkeit.
Energie	Nach einer erholsamen Nacht wird der Körper erfrischt; die gesamte Körpermuskulatur wird massiert, um die Körperfunktionen schnell zu wecken und einen neuen Tag voller Vitalität zu beginnen.
Gute Nacht Massage	Die Massage der zwölf wichtigsten Akupunkturpunkte hilft dem Körper, das Gleichgewicht wiederherzustellen und sorgt für eine schnelle Verbesserung des Schlafs und der Schlafqualität.
Gelenkversorgung	Fördern Sie die Vitalität all Ihrer Körperglieder und Gelenke durch Schieben, Ziehen, Dehnen und anderen Massageformen.
Nacken & Schulter Versorgung	Die einzigartige Massagetechnik für Schulter und Nacken fördert die Durchblutung und lindert Nacken- und Schulterschmerzen.
Wirbelsäulen Massage	Die Massage dient dazu, die Wirbelsäule zu stärken und die Vorwölbung der Bandscheiben zu vermeiden.
Büro Massage	Wenn Sie über einen längeren Zeitraum im Büro sitzen, kann dieses Programm die körperliche Aktivität durch Massage ankurbeln und die Körperfunktionen verbessern.
Sport Regeneration	Sorgt dafür, dass Sie sich nach dem Training schnell von körperlicher Anstrengung erholen.
Brain Refresh	Die Massage der YUZHEN- und DAZHU Akupunkturpunkte fördert die Durchblutung des Gehirns und lindert Nacken- und Schulterschmerzen.
Wirbelsäulen Versorgung	Sorgt für die Gesunderhaltung der Wirbelsäule und leistet einen Beitrag zur Bewältigung auf Grund von Bewegungsmangel.
Taillen Massage	Der Schwerpunkt liegt auf der Verbesserung der Funktionsfähigkeit der Lendenwirbelsäule und der Linderung von Muskelverspannungen in der Taille.
Beinmassage	Schnelle Abhilfe bei Muskelschmerzen in den Beinen und Ermüdung des Körpers.
Belebende Massage	Verbesserte Schlafqualität und erhöhte Leistungsfähigkeit.

Fernbedienung

MANUELLE FUNKTION

- Drücken Sie die "Menü-Taste", um das Hauptmenü aufzurufen. Drücken Sie die "Aufwärts-" oder "Abwärts-Taste", um die manuelle Funktion auszuwählen, und drücken Sie "OK", um die manuelle Funktion zu bestätigen.
- 11 manuelle Massagetechniken/Funktionen: AUS, Kneten, Klopfen I, Klopfen II, gleichzeitiges Kneten und Klopfen, Shiatsu I, Shiatsu II, Schulterheben, 3D I, 3D II, 3D III, 3D IV, usw.
- Nachdem Sie die Schnittstelle für die manuellen Funktionen aufgerufen haben, drücken Sie die "Aufwärts-Taste" oder die "Abwärts-Taste", um die gewünschte manuelle Massage zu wählen. Drücken Sie zur Bestätigung auf "OK". Nachdem Sie die Massagetechnik ausgewählt haben, kehren Sie nicht automatisch zur Informationsanzeige zurück. Drücken Sie die "Linke Taste", um zur vorherigen Oberfläche zurückzukehren. Nachdem Sie zur Informationsanzeige zurückgekehrt sind, zeigt die Informationsanzeige der manuellen Funktion an.

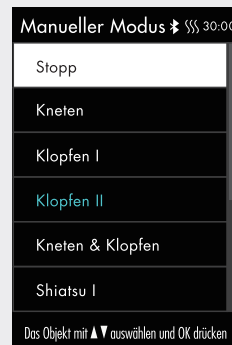

Funktion	Beschreibung	
Kneten*	Geschwindigkeit	5 Geschwindigkeitsstufen und 5 Breitenstufen einstellbar
Klopfen*	Geschwindigkeit, Breite	
Simultanes Kneten und Klopfen	Geschwindigkeit	
Shiatsu	Geschwindigkeit, Breite	
Schulterheben	Geschwindigkeit	
3D**	Geschwindigkeit, Breite	

*Bei den Funktionen Kneten und Klopfen ist die Breitereinstellung nicht möglich.

**Im Modus 3D-Massage kann die Breite von 3D I und 3D II nicht eingestellt werden; die Breite von 3 III und 3D IV ist einstellbar.

Fernbedienung

WEITERE FUNKTIONEN (HAUPTMENÜTASTE – WEITERE FUNKTIONEN)

- Drücken Sie die "Menü-Taste", um das Hauptmenü aufzurufen. Drücken Sie die "Aufwärts-" oder "Abwärts-Taste", um weitere Funktionen auszuwählen. Bestätigen Sie mit "OK", um die Benutzeroberfläche aufzurufen.
- Nachdem Sie die Benutzeroberfläche aufgerufen haben, drücken Sie die "Aufwärts-Taste" oder die "Abwärts-Taste", um die Massagefunktion auszuwählen. Nach der Auswahl einer der Funktionen, verwenden Sie die "Rechts-Taste", um die Funktion zu aktivieren oder zu deaktivieren. Drücken Sie dann zur Bestätigung "OK". Drücken Sie die "Linke Taste", um zur vorherigen Menüoberfläche zurückzukehren.



1. Airbag-Massage für den Oberkörper

Wechseln Sie zu "Weitere Funktionen" im Display. Drücken Sie die "Aufwärts-Taste" oder die "Abwärts-Taste", um die Airbag-Massagefunktion für den Oberkörper auszuwählen. Verwenden Sie die "Rechts-Taste", um die Airbag-Massagefunktion für den Oberkörper zu aktivieren oder zu deaktivieren. Drücken Sie dann zur Bestätigung "OK". Um zur vorherigen Menüoberfläche zurückzukehren, betätigen Sie die "Linke Taste".

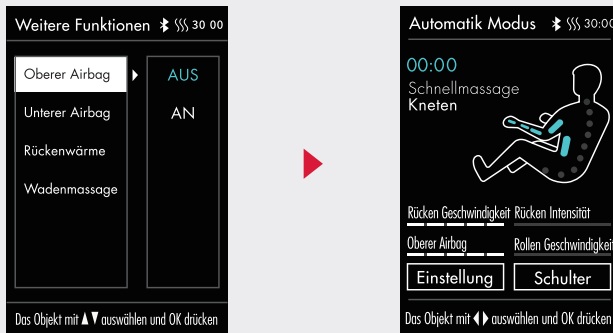

Fernbedienung

2. Airbag-Massage für den Unterkörper

Rufen Sie die Oberfläche: Weitere Funktionen auf. Drücken Sie die "Aufwärts-" oder "Abwärts-Taste", um die Airbag-Massagefunktion für den Unterkörper auszuwählen. Mit der "Rechten Taste" können Sie die Airbag-Massagefunktion für den Unterkörper ein- oder ausschalten. Zur Bestätigung drücken Sie die OK-Taste. Mit der "Linken Taste" kehren Sie zur vorherigen Menüoberfläche zurück.

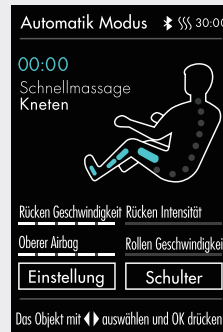
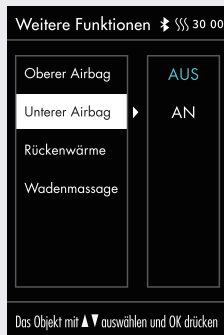

3. Rückenwärmefunktion

Rufen Sie die Benutzeroberfläche für Weitere Funktionen auf. Drücken Sie die "Aufwärts-" oder "Abwärts-Taste", um die Rückenwärmefunktion auszuwählen, die Rückenfläche wird nach einer 3-minütigen Aufwärmphase warm. Verwenden Sie die "Rechts-Taste", um die Funktion zu aktivieren oder zu deaktivieren. Drücken Sie dann zur Bestätigung "OK". Drücken Sie die "Linke Taste", um zur vorherigen Menüoberfläche zurückzukehren.

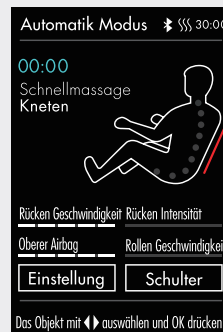
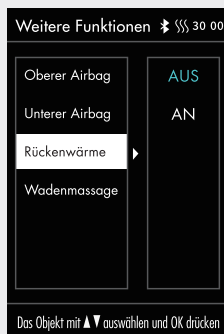

Fernbedienung

4. Wadenmassage – Kneten

Rufen Sie die Benutzeroberfläche weitere Funktion auf. Drücken Sie die "Aufwärts-" oder "Abwärts-Taste", um die Bein-knetfunktion zu bestimmen. Benutzen Sie die "Rechts-Taste", um diese Funktion zu aktivieren oder zu deaktivieren. Drücken Sie dann zur Bestätigung "OK". Drücken Sie die "Linke Taste", um zur vorherigen Menüoberfläche zurückzukehren.

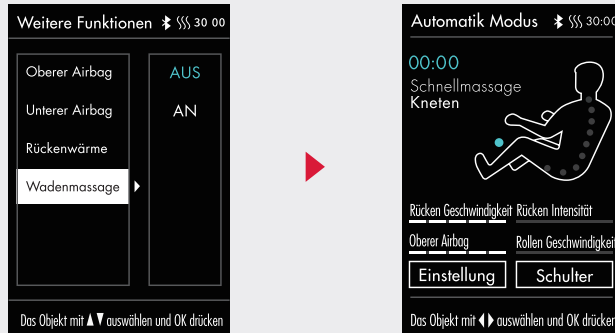

INTELLIGENTER SPEICHER

1. Speichern

- Drücken Sie die "Menütaste", um die Menüoberfläche aufzurufen. Drücken Sie die "Aufwärts-" oder "Abwärts-Taste", um das Symbol für den intelligenten Speicher auszuwählen. Drücken Sie "OK", um die Benutzeroberfläche für den intelligenten Speicher aufzurufen.
- Der intelligente Speichervorgang umfasst: M1, M2, M3, M4, und M5 (5 Speicherplätze).
- Speicher/Speicheraufruf: Speichern Sie den Massagemodus, die Massagetechnik, den Airbag-Modus und die Intensität unter dem aktuellen Betriebsstatus, die Positionen und Winkel der Beinstütze und der Rückenlehne sowie andere Massagefunktionen.



Fernbedienung

2. Freier Speicher

- Nach dem Aufrufen der Benutzeroberfläche für die intelligente Speicherung (Speichern) drücken Sie die "Aufwärts-" oder "Abwärts-Taste", um die zu speichernde Massagefunktion auszuwählen. Zum Speichern bestätigen Sie mit der "OK" Taste.
- Rufen Sie die Benutzeroberfläche des intelligenten Speichers (Speicher) auf. Drücken Sie die "Aufwärts-" oder "Abwärts-Taste", um eine der 5 Speicherplätze auszuwählen. Wählen Sie "OK", um zu bestätigen und die gespeicherte Massagefunktion zu benennen; drücken Sie die "Linke Taste", um zur vorherigen Menüoberfläche zurückzukehren.

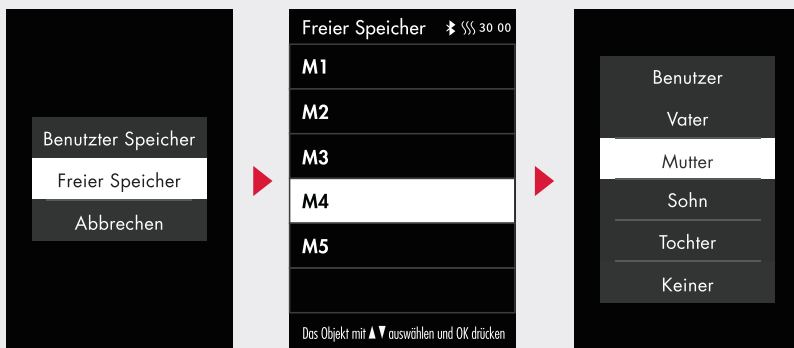

HINWEIS: Die gespeicherte Massagefunktion und -methode benennen (z.B. Vater, Mutter, Sohn, Tochter oder keine).

3. Benutzer Speicher

Nachdem Sie die Benutzeroberfläche der intelligenten Speicherung geöffnet haben, drücken Sie die "Aufwärts-" oder "Abwärts-Taste", um die gespeicherte Massagefunktion auszuwählen. Durch Drücken der "Links-Taste" kehren Sie zur vorherigen Menüoberfläche zurück.



Fernbedienung

NEIGUNGSWINKEL

- Drücken Sie die "Menü-Taste", um das Hauptmenü aufzurufen. Drücken Sie die "Aufwärts-" oder "Abwärts-Taste", um das Symbol für die Winkeleinstellung auszuwählen. Drücken Sie "OK", um die Benutzeroberfläche der Winkelverstellung aufzurufen.
- Drücken Sie nach dem Aufrufen der Winkeleinstellungsschnittstelle die "Aufwärts-" oder "Abwärts-Taste", um den gewünschten Winkel auszuwählen. Nachdem Sie einen Winkel ausgewählt haben, drücken Sie "OK", um die gewählte Winkeleinstellung zu bestätigen. Drücken Sie die "Linke Taste", um zur vorherigen Menüoberfläche zurückzukehren.



1. Ganzkörperwinkel

Rufen Sie die Benutzeroberfläche der Winkelverstellung auf. Drücken Sie die "Aufwärts-" oder "Abwärts-" Taste, um die Winkelfunktion für der Rückenlehne und der Beinauflage gleichzeitig einzustellen, um zur vorherigen Menüoberfläche zurückzukehren drücken Sie die "Links-Taste".



Fernbedienung

2. Beinwinkel

Drücken Sie die "Aufwärts-Taste" oder die "Abwärts-Taste", um die Einstellung des Beinwinkels zu wählen. Anschließend drücken Sie die "Aufwärts-" oder "Abwärts-Taste", um den Winkel der Beinstütze einzustellen. Drücken Sie die "Linke Taste", um zur vorherigen Menüoberfläche zurückzukehren.

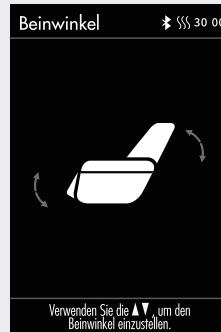

3. Rückenwinkel

Rufen Sie die Oberfläche der Winkelverstellung auf. Drücken Sie die "Aufwärts-" oder "Abwärts-Taste", um die Funktion Rückenlehnenneigung auszuwählen. Drücken Sie dann die "Aufwärts-" oder "Abwärts-Taste", um den Winkel der Rückenlehne auf den gewünschten Massagewinkel einzustellen; drücken Sie die "Links-Taste", um zur vorherigen Menüoberfläche zurückzukehren.

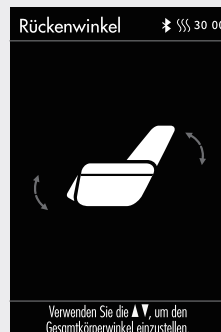

Fernbedienung

4. Zero Gravity

Wählen Sie im Menü "Neigungswinkel". Wählen Sie mit der "Aufwärts-", bzw. "Abwärts-Taste" die Position ZeroGravity (Schwerelosigkeit) aus und drücken Sie "OK". Mit der "Aufwärts-" oder "Abwärts-Taste" können Sie jetzt zwischen AUS, Stufe 1, Stufe 2 oder Stufe 3 wählen und bestätigen Sie mit "OK". Verwenden Sie die "Linke Taste", um zur vorherigen Menüoberfläche zurückzukehren.

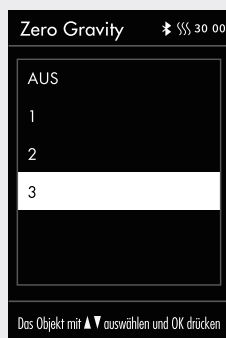
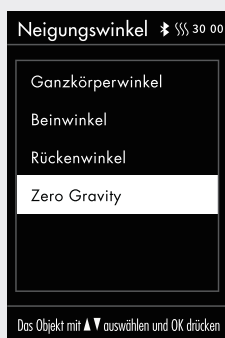

EINSTELLUNGEN

Drücken Sie die "Menü-Taste", um das Hauptmenü aufzurufen. Wählen Sie mit der "Aufwärts-" oder "Abwärts-Taste" die gewünschte Einstellungsfunktion. Klicken Sie auf eine der Einstellungsfunktionen und anschließend auf die "Rechts-Taste", um die ausgewählte Einstellungsfunktion auszuwählen. Zum Bestätigen drücken Sie die "OK"-Taste; drücken Sie die "Linke Taste", um zur vorherigen Menüoberfläche zurückzukehren.

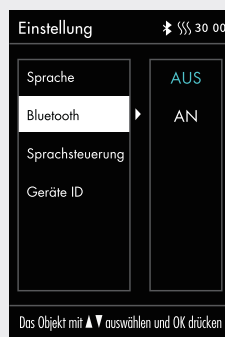

Fernbedienung

1. Sprache

Rufen Sie das Einstellungs Menü auf. Drücken Sie die "Aufwärts-" oder "Abwärts-Taste", um die Spracheinstellungen zu wählen. Drücken Sie die "Rechte Taste", um die gewünschte Sprache auszuwählen; mit der "Linken Taste", kehren Sie zur vorherigen Menüoberfläche zurück (die Funktion ist speicherbar, d.h. nach der Auswahl, dem Ausschalten und dem Neustart wird der zuletzt gewählte Zustand beibehalten).



2. Bluetooth

- Bluetooth Einstellungen (standardmäßig ausgeschaltet): Nachdem die Bluetoothfunktion des Massagesessels aktiviert wurde, kann das Bluetoothfähige Audiogerät (z.B. Mobiltelefon, Tablet) mit dem Bluetoothmodul des Massagesessels verbunden werden.
- Rufen Sie die Benutzeroberfläche für die Einstellungen auf. Drücken Sie die "Aufwärts-" oder "Abwärts-Taste", um die Bluetooth-Einstellungen auszuwählen. Drücken Sie die "Rechte Taste", um die Bluetooth-Ein-/Ausschaltfunktion aufzurufen. Drücken Sie "OK", um die gewünschte Einstellung zu wählen; drücken Sie die "Linke Taste", um zum vorherigen Menü zurückzukehren.

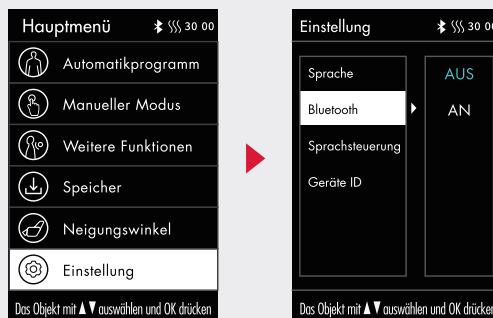

- Öffnen Sie das Hauptmenü Ihres Smart-Geräts. Wählen Sie "Einstellungen" und die Option "Bluetooth". Die Bluetooth-Funktion wird automatisch nach einem neuen Bluetooth-Gerät suchen. Sobald Sie aufgefordert werden, sich mit dem Gerät zu verbinden, bestätigen Sie dies, um die Verbindung herzustellen. Starten Sie den "Music Player" auf dem Smart-Gerät und wählen Sie den abzuspielenden Titel.

Fernbedienung

3. Sprachsteuerung (NUR AUF ENGLISCH VERFÜGBAR)

Rufen Sie die Benutzeroberfläche für Einstellungen auf. Drücken Sie die "Aufwärts-" oder "Abwärts-Taste", um die intelligente Sprachsteuerung auszuwählen. Drücken Sie die "Rechts-Taste", um die Einstellungen der intelligenten Sprachsteuerung aufzurufen. Drücken Sie "OK", um die gewünschte Funktion ein- oder auszuschalten; (der Status der Sprachsteuerung wird gespeichert, d.h. nach der Auswahl, dem Ausschalten und dem Neustart wird der zuletzt gewählte Status übernommen); drücken Sie die "Linke Taste", um zur vorherigen Menüoberfläche zurückzukehren.

HINWEIS: Wenn die intelligente Sprachsteuerung deaktiviert ist, kann die Weckfunktion nicht ausgeführt werden.



4. Geräte-ID

Rufen Sie die Benutzeroberfläche für die Einstellungen auf. Drücken Sie die "Aufwärts-" oder "Abwärts-Taste", um die Geräte-ID auszuwählen und die Gerätenummer des aktuellen Geräts zu überprüfen.



Fernbedienung

EINSTELLUNG DER MASSAGE

- Drücken Sie im Status der Informationsanzeige die "Linke Taste" oder die "Rechte Taste", um die Taste für die Massageeinstellung auszuwählen und drücken Sie "OK", um die Benutzeroberfläche für die Massageeinstellung zu öffnen.
- Drücken Sie nach dem Aufrufen des Massageeinstellungsfensters die "Aufwärts-" oder "Abwärts-Taste", um die gewünschte Massagefunktion auszuwählen. Nachdem Sie eine der gewünschten Massage-Einstellfunktionen ausgewählt haben, drücken Sie die "Rechts-Taste", um die Auswahl der Massagestufe zu aktivieren. Drücken Sie dann "OK", um die gewählte Stufe zu bestätigen. Drücken Sie die "Linke Taste", um zur vorherigen Menüoberfläche zurückzukehren.

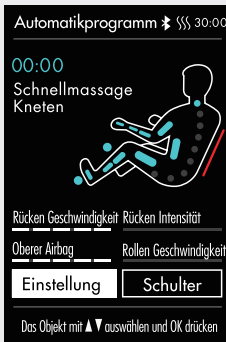

Funktion	Beschreibung
Geschwindigkeit Rückenmassage	5 Geschwindigkeitsstufen einstellbar
Intensität Rückenmassage	5 Intensitätsstufen einstellbar
Massage Modi	Es gibt 5 Modi zur Auswahl: Fixpunkt, lokaler Bereich, gesamter Rücken, oberer Rücken und unterer Rücken
Massage Breite	5 Breitenstufen einstellbar
Airbag Intensität	5 Intensitätsstufen einstellbar
Fußrollen Geschwindigkeit	Wählen Sie aus 4 Modi, darunter AUS und Level 1-3
Massage Zeit	Wählen Sie aus 4 Modi: +10 min, +5 min, -5 min, -10 min

HINWEIS: Massagezeit: Wenn die angezeigte Zeit für die Addition und Subtraktion einer bestimmten Zeit nicht ausreicht, wird der Vorgang nicht angezeigt (die Obergrenze der Zeitanzeige beträgt 40 Minuten). Ein Beispiel: Wenn die angezeigte Zeit der Fernbedienung 39 Minuten beträgt, ist der Einstellbereich der Massagezeit wie folgt: -5 min, -10 min (+10 min oder +5 min können nicht angezeigt werden). Die Einstellung der Airbag-Intensität kann nur verwendet werden, wenn die Airbag-Funktion oder die automatische Funktion aktiviert ist.

Anwendung und Bedienung

TASTENKOMBINATIONEN IN DER ARMLEHNE

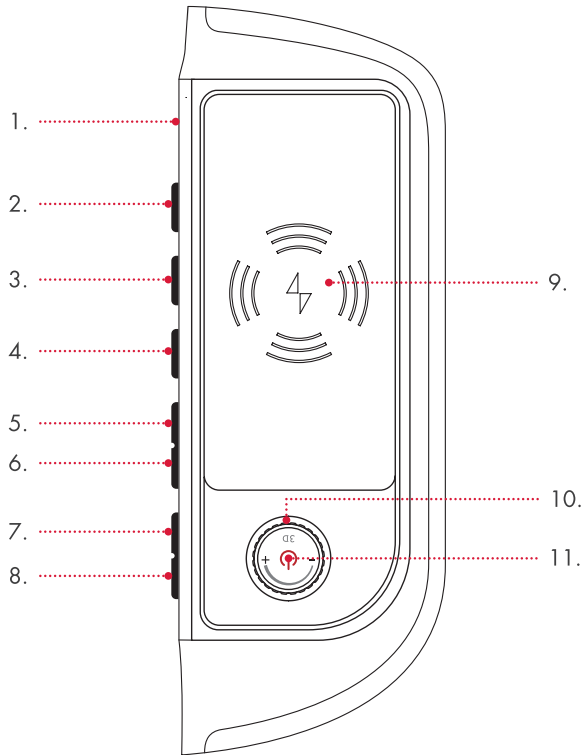

1. Sprachsteuerungsmikrofon: Eingebautes Mikrofon zur Sprachsteuerung.
2. AUTO-Taste: Drücken Sie diese Taste, um die automatische Massagefunktion zu aktivieren.
3. Taste für Sprachsteuerung und Weckfunktion: Kurz drücken, um die Sprachsteuerungsfunktion zu aktivieren, 3 Sekunden lang drücken, um die Sprachsteuerungsfunktion ein- oder auszuschalten.
4. Taste für die Wärmeanwendung: Klicken Sie auf die Taste, um die Wärmebehandlungsfunktion zu aktivieren oder zu deaktivieren.
5. Taste Beinstütze abwärts: Verstellen Sie die Beinstütze nach unten.
6. Taste Beinstütze aufwärts: Stellen Sie die Beinstütze nach oben ein.
7. Taste "Massagesessel aufrichten": Einstellen des Sitzwinkels.
8. Taste "Massagesessel absenken": Einstellen des Liegewinkels.
9. Drahtlose Ladestation: Kabelloses Aufladen des Mobiltelefons.
10. 3D-Intensitätsknopf: Einstellen der Massageintensität des 3D-Roboters.
11. Ein-/Ausschalter: Halten Sie ihn für 2 Sekunden gedrückt, um den Massagesessel ein- oder auszuschalten.

Anwendung und Bedienung

Taste	Beschreibung
	<p>Ein/Aus-Taste: Drücken Sie diese Taste kurz, um den Betrieb zu unterbrechen; wenn Sie sie 3 Sekunden lang gedrückt halten, wird der Strom ein- und ausgeschaltet. Wenn die Pausenzeit während der Massage 20 Minuten überschreitet, werden alle Massagefunktionen automatisch ausgeschaltet.</p>
	<p>3D-Intensitätsregler: Einstellung der Massageintensität des 3D Massageroboters (gegen den Uhrzeigersinn bedeutet "-", im Uhrzeigersinn bedeutet "+"). Der Intensitätsbereich ist Stufe 1-5.</p>
	<p>Sitzfunktion: Wenn Sie diese Taste gedrückt halten, hebt sich die Rückenlehne langsam an und die Beinstütze bewegt sich langsam nach unten; wenn Sie die Taste loslassen, wird die Bewegung der Rückenlehne und der Beinstütze gestoppt.</p>
	<p>Liegefunktion: Wenn Sie diese Taste gedrückt halten, bewegt sich die Rückenlehne langsam nach unten und die Beinstütze langsam nach oben; wenn Sie die Taste loslassen, wird die Bewegung der Rückenlehne und der Beinstütze gestoppt.</p>
	<p>Taste "Beinstütze hoch": Halten Sie die Taste gedrückt, um die Beinstütze langsam nach oben zu bewegen. Lassen Sie sie los, um diesen Vorgang zu stoppen.</p>
	<p>Taste "Beinstütze abwärts": Halten Sie die Taste gedrückt, um die Beinstütze langsam nach unten zu bewegen. Lassen Sie sie los, um diesen Vorgang zu stoppen.</p>
	<p>Taste "Wärmeanwendung": Klicken Sie auf diese Taste, um die Wärmebehandlungsfunktion zu aktivieren oder zu deaktivieren.</p>
	<p>Taste "Sprachsteuerung & Wecken": Kurz drücken, um die Sprachsteuerungsfunktion zu aktivieren, 3 Sekunden lang drücken, um die Sprachsteuerungsfunktion ein-oder auszuschalten. Wenn innerhalb von 6 Sekunden keine gültige Sprachingabe erkannt wird, wird die Sprachfunktion automatisch ausgeschaltet (diese Taste ist nur wirksam, wenn die Sprachsteuerung eingeschaltet ist).</p>
	<p>Taste für den Automatikmodus: Drücken Sie diese Taste, um zwischen den automatischen Massagefunktionen zu wechseln.</p>

Anwendung und Bedienung

SPRACHSTEUERUNGSMODUS | ausschließlich in Englisch verfügbar

Drücken Sie min. 3 Sekunden lang die Taste  an der Armlehne, um die Sprachsteuerungsfunktion ein- oder auszuschalten. Wenn der Massagesessel eingeschaltet wird oder sich im Standby-Modus befindet, können Sie die Sprachsteuerung mit "Hi Alice" oder "Hey Alice", aktivieren. Nachdem die Funktion erfolgreich aktiviert wurde, antwortet der Massagesessel mit "I am here". Wenn innerhalb von sechs Sekunden kein korrekter Sprachbefehl kommt, wird die Sprachsteuerungsfunktion automatisch ausgeschaltet und muss erneut aktiviert werden.

SPRACHGESTEUERTE EINGABE

"Massage on"	Massage einschalten
"Massage close"	Massage beenden
"Comfort massage"	Komfort-Massage
"Relax massage"	Entspannungsmassage
"Full body massage"	Ganzkörpermassage
"Neck massage"	Nackenmassage
"Back and waist massage"	Rücken- und Taillenmassage
"Stretch massage"	Dehnungsmassage
"Open the air pressure"	Luftdruck öffnen
"Close the air pressure"	Luftdruck schließen
"Up the seat position"	Sitzposition nach oben
"Down the seat position"	Sitzposition nach unten
"Change the other mode"	Zum anderen Modus wechseln
"Go little down"	Etwas nach unten
"Go little up"	Etwas nach oben

ANTWORT-EINGABE

"Ok, massage on"

"Ok, massage close"

"Ok, comfort massage"

"Ok, relax massage"

"Ok, full body massage"

"Ok, neck and shoulder massage"

"Ok, back and waist massage"

"Ok, stretch massage"

"Ok, open the air pressure"

"Ok, close the air pressure"

"Ok, up the seat position"

"Ok, down the seat position"

"Ok, change the other mode"

"Ok, go little down"

"Ok, go little up"

HINWEIS

Wenn Sie die Sprachsteuerungsfunktion aktivieren, verwenden Sie bitte die englische Sprache, die Sprechgeschwindigkeit ist moderat, Sprachbefehle sollten der Spracheingabe folgen.

Besonderheiten



ROLLEN

Das Rollen ist eine angenehme Abwechslung zwischen Spannung und Lösung der Muskulatur und wirkt daher besonders beruhigend und entspannend. Diese Technik wird häufig zum Abschluss der Massage, zur Entspannung der Muskulatur und zur Erholung angewendet.



KNETEN

Haut und Muskulatur werden entweder zwischen Daumen und Zeigefinger oder mit beiden Händen gefasst und geknetet. Diese Massagetechnik wird vor allem zum Lösen von Verspannungen verwendet.



LUFTDRUCK

Auf- und abschwellende Airbags bewirken eine pumpende Bewegung, welche natürliche Muskelreflexe erzeugt. Besonders wohltuend auch im Waden- und Fußbereich.



CARBON WÄRME

Durch die tiefenwirksame Carbon Infrarotwärme werden die Blutgefäße erweitert, die Durchblutung steigt und der Muskeltonus reduziert sich. Darüber hinaus übt sie eine äußerst beruhigende Wirkung auf die Nervenzellen aus, welche für die Meldung von Schmerz an das Gehirn verantwortlich sind.



KNETEN & KLOPFEN (DUAL ACTION)

Hier werden die Techniken des Knetens und Klopfens kombiniert, um gleichzeitig Verspannungen zu lösen und die Durchblutung zu fördern.



KLOPFEN

Mit der Handkante, der flachen Hand oder der Faust werden kurze, klopfende Bewegungen ausgeführt. Dadurch wird die Durchblutung gefördert und die angespannte Muskulatur gelockert. Wird das Klopfen auf Höhe der Lunge durchgeführt, kann die Schleimlösung in der Lunge verbessert werden.



FUSSROLLER

Fußmassage kann stimulierend auf die Nervenenden sowie betroffene Organe im Körper wirken. Die Muskulatur wird entspannt und das körperliche Wohlbefinden verstärkt.



L-FORM

Eine tief greifende Ganzkörpermassage vom Nacken bis hinunter zum Gesäß.

Besonderheiten



S-LINIE

Bei diesem Automatikprogramm massieren besonders körpernahe Massageköpfe den gesamten Rücken bis hin zum Gesäß. Die S-förmige Mechanik ist der natürlichen Anatomie der Wirbelsäule nachempfunden.



PLATZSPAREND

Für die Liegepositionen fährt der Massagesessel zuerst nach vorne und benötigt daher einen sehr geringen Wandabstand. Platzsparend und komfortabel!



SCHWERELOS POSITION

Sie begeben sich in eine für Astronauten entwickelte Position mit „Schwerelos-Gefühl“.



AUTOMATIK

22 speziell entwickelte Ganzkörper-Automatikprogramme bieten eine breite Palette unterschiedlicher Massagetechniken an. Hierbei lässt sich wahlweise die Wärme-Funktion zuschalten.



SPEICHER

Mit der intelligenten Speicherfunktion erinnert sich Ihr Massagesessel genau an Ihre Lieblingsmassage und startet direkt ohne den Scanvorgang.



RÜCKENBEREICH

Ein individuell auf jede Größe anwendbarer Massagebereich.



ARTHROSE TRAKTION

Bei der Traktion handelt es sich um sanften Streckdruck. Dieser wirkt stimulierend auf die Knorpel, so dass der Flüssigkeitstransport angeregt, Nährstoffe besser aufgenommen und Einschränkungen bei Arthrose gemindert werden.



EINSTELLBARE FUSSTÜTZE

Die Fußstütze kann verlängert werden und passt sich somit jeder Körpergröße individuell an.

Besonderheiten



EINSTELLBARES KISSEN

Bei Bedarf kann das doppelte Kissen angebracht werden, um die Nacken- und Schultermassageintensität zu verringern.



LIEGEPOSITION

Rückenlehne und Fußstütze lassen sich verstellen, um die persönliche Wohlfühlposition zu finden.



BRAINTRONICS®

Die braintronics® Technologie synchronisiert mittels Audiostimulation die Gehirnwellen. In Kombination mit einem speziell entwickelten Massageprogramm entspannt der stressgeplagte Körper. Ganz gleich, ob Sie entspannen, träumen oder lernen wollen – alles ist möglich.



SCHULTERBEREICH EINSTELLEN

Die Massageköpfe im Schulterbereich können hoch oder hinunter bewegt werden.



LUFTINTENSITÄT

Die Intensität der Airbag-Massage ist einstellbar.



LUFTBEREICH

Eine Airbag-Massage für den ganzen Körper – verschiedene Bereiche sind einzeln steuerbar.



STRECKMASSAGE RÜCKEN

Die gezielte Streckmassage aktiviert den Körper und hat eine belebende Wirkung auf den gesamten Organismus.



3D MASSAGE

Bei dieser neuesten Technik bewegt sich der Massageroboter nicht nur den Rücken hoch und hinunter, sondern auch in die Muskulatur hinein und zurück.

Besonderheiten



SHIATSU

Shiatsu (Fingerdruck) ist eine in Japan entwickelte Form der Körpertherapie. Die Massage-technik besteht aus sanften, rhythmischen, tiefer wirkenden Dehnungen und Rotationen. Shiatsu hat das Ziel einzelne Punkte am Körper zu stimulieren und die Muskulatur zu mobilisieren.



SCHULTERGRIFF

Gezielte Knetmassage im Schulter- und Nackenbereich – genial bei punktuellen Verspannungen in dieser Körperzone.



TAILLENSTRECKUNG

Airbags im unteren Bereich des Rückens sorgen für eine sanfte Streckung der Taille und des Beckens. Wirkt ideal Verspannungen entgegen.



PUNKT

Die Massageköpfe können punktuell massieren.



GESCHWINDIGKEIT

Die Massage-Geschwindigkeit ist einstellbar.



WEITE

Der Abstand zwischen beiden Massageköpfen ist einstellbar (eng, mittel und weit).



MUSIK

Zusätzlich entspannen und genießen mit der Musikfunktion.



BLUETOOTH

Eine kabellose Datenübertragung ist möglich.



AKUPRESSURPUNKTE

Entscheidende Akupressurpunkte werden massiert.

Besonderheiten



REFLEXZONEN

Fußreflexzonenmassage regeneriert die Fußmuskulatur und wirkt harmonisierend auf eine Vielzahl von Körperorganen.



MASSAGEHÄNDE GEFÜHL

Speziell entwickelte Massageköpfe imitieren eine professionelle Handmassage. Mit einem maximalen Streckwinkel von 41 Grad und einer Massagetiefe bis zu 6,5 cm ist diese Massage demnach vergleichbar effektiv und wirkt im Hals-, Brust- und Lendenwirbel-Bereich.



SCHNELLSTART

Die Schnellstart-Bedienung an der Armlehne garantiert eine praktische Steuerung der wichtigsten Funktionen.



DOPPELSENSORISCHER KÖRPERSCAN

Der Massagesessel führt einen Körperscan durch, um die wichtigsten Bereiche des gesamten Rückenbereichs zu erfassen und so den optimalen Druck während der Massage zu gewährleisten. Die Scan-Technologie erkennt die Position Ihrer Schultern, diese kann bei Bedarf nach dem Scanvorgang noch korrigiert werden.



SPRACHSTEUERUNG

Der Massagesessel kann per Sprachsteuerung bedient werden.



KABELLOSES LADEN

Funktion für kabelloses Aufladen von NFC-Mobiltelefonen.



MAGNETFELDTHERAPIE

Die Airbags für die linke und rechte Handfläche verfügen über eine spezielle Massagefunktion mit Magnetfeldtherapie.



WADEN KNETEN

Die Knet- und Druckmassagefunktionen in den Airbags sorgen dafür, dass die durch langes Stehen verursachte Verspannung der Beinmuskeln gelindert wird.

EU-Konformitätserklärung

Entspricht den europäischen Richtlinien EMC 2014/30/EU, LVD 2014/35/EU und RoHs.

Gewährleistungsbestimmungen

Der Händler gewährt auf das umseitig beschriebene Produkt eine gesetzlich vorgeschriebene Gewährleistungszeit. Die Gewährleistung gilt ab dem Kaufdatum. Das Kaufdatum ist mit dem Kaufbeleg nachzuweisen. Der Händler wird die innerhalb Deutschlands erfassten Produkte, bei denen Fehler festgestellt wurden, kostenlos reparieren bzw. ersetzen. Hiervon nicht betroffen sind Verschleißteile wie z.B. Stoffabdeckungen. Voraussetzung dafür ist die Einsendung des fehlerhaften Gerätes mit Kaufbeleg vor Ablauf der Gewährleistungszeit.

Der Gewährleistungsanspruch entfällt, sofern nach Feststellung eines Fehlers, dieser z.B. durch äußere Einwirkung oder als Folge von Reparatur oder Änderung, die nicht vom Hersteller oder einem autorisierten Vertragshändler vorgenommen wurde, aufgetreten ist. Die Gewährleistung vom Händler beschränkt sich auf Reparatur bzw. Austausch des Produktes. Im Rahmen dieser Gewährleistung übernimmt der Hersteller bzw. Verkäufer keine weitergehende Haftung und ist nicht verantwortlich für Schäden, die durch die Missachtung der Bedienungsanleitung und/oder missbräuchliche Anwendung des Produktes entstanden sind.

Stellt sich bei Überprüfung des Produktes durch den Hersteller heraus, dass das Gewährleistungsvorgang einen nicht von der Gewährleistung erfassten Fehler betrifft oder dass die Gewährleistungsfrist abgelaufen ist, sind die Kosten der Überprüfung und Reparatur vom Kunden zu tragen.

Rechtlicher Hinweis: Sämtliche Inhalte sind keine Heilaussagen. Die Diagnose und Therapie von Erkrankungen und anderen körperlichen Störungen erfordert die Behandlung durch Ärzte/Ärztinnen, Heilpraktiker oder Therapeuten. Die Angaben sind ausschließlich informativ und sollen nicht als Ersatz für eine ärztliche Behandlung genutzt werden. Jeder Benutzer ist angehalten, durch sorgfältige Prüfung und gegebenenfalls nach Konsultation eines Spezialisten festzustellen, ob die Anwendungen im konkreten Fall förderlich sind. Jede Anwendung oder Therapie erfolgt auf eigene Gefahr des Benutzers. Wir distanzieren uns von jeglichen Heilaussagen oder Versprechen.

Casada International GmbH
Obermeiers Feld 3
33104 Paderborn, Germany
info@casada.com
www.casada.com

Copyright Bilder und Texte unterstehen dem Copyright von CASADA International GmbH und dürfen ohne ausdrückliche Bestätigung nicht weiter verwendet werden.

Copyright © 2022 CASADA International GmbH.
Alle Rechte vorbehalten.



< timetorelax

Since the company was founded back in the year 2000, the name CASADA has become synonymous with high-quality products in the wellness and fitness sector.

Today, CASADA devices are available worldwide. Continuous development, unmistakable design and a strict focus on improving quality of life are just as much characteristic of CASADA products as reliable and top-class quality.